



MARKA: CISCO

Server

Türkçe Tanıtım ve Kullanım Kılavuzu

Model:

UCS-C240-M4L



TEKNİK ÖZELLİKLER

Madde	Şartname
Şasi	2RU sunucu
İşlemciler	1 veya 2 Intel Xeon işlemci E5-2600 v4 ve v3 ürün ailesi CPU'ları İşlemci seçeneklerinin tam listesi için, ilgili teknik özellikler belgelerine bakın: SFF LFF
Ara bağlantı	2 Intel Quick Path Interconnect (QPI) kanalları: 6.4, 8.0 ve 9.6 GTps
Yonga seti	Intel C610 serisi
Bellek	24 DDR4 DIMM yuvası DDR4 kayıtlı RDIMM'ler ve LRDIMM'ler için destek Gelişmiş hata düzeltme kodu (ECC) Bağımsız kanal modu Yansıtılmış kanal modu Kilit adım kanalı modu
PCIe yuvaları	En çok 6 PCIe Generation 3.0 yuvası: Yükseltici 1 (PCIe yuvaları 1, 2 ve 3) Seçenek 1: İki yuva mevcuttur Yuva 1 = tam yükseklik, 3/4 uzunluk, x8, NCSI kapasitesi. Yuva 2 = tam yükseklik, tam uzunluk, x16, NCSI, GPU kapasitesi. Seçenek 2: Üç yuva mevcuttur Yuva 1 = tam yükseklik, 3/4 uzunluk, x8. Yuva 2 = tam yükseklik, tam uzunlukta, x8, NCSI kapasitesi. Yuva 3 = tam yükseklik, tam uzunlukta, x8. Seçenek 3: İki yuva mevcuttur Yuva 1 = tam yükseklik, 3/4 uzunluk, x8, NCSI kapasitesi. Yuva 2 = tam yükseklik, tam uzunluk, x16, NCSI, GPU kapasitesi. İki adeye kadar SATA önyükleme sürücüsü bağlantısı Yükseltici 2 (PCIe yuvaları 4, 5 ve 6) Üç yuva mevcuttur Yuva 4 = tam yükseklik, 3/4 uzunluk, x8, NCSI kapasitesi Yuva 5 = tam yükseklik, tam uzunluk, x16, NCSI, GPU kapasitesi Yuva 6 = tam yükseklik, tam uzunlukta, x8. Not: NCSI, aynı anda her yükseltici için yalnızca bir yuvada desteklenir
RAID denetleyicisi	Cisco 12Gbps Modüler RAID (PCIe Gen 3.0) Denetleyici veya Cisco 12Gbps SAS Modüler Geçiş Kontrol Cihazı, 24 SAS / SATA disk sürücüsü veya SSD'ye kadar kurumsal düzeyde veri koruması sağlar Gömülü yazılım RAID (giriş RAID çözümü), 8 adete kadar SATA sürücüsü için RAID 0, 1, 5 ve 10'u destekler Cisco 9300-8E 12Gbps SAS ana bilgisayar veri yolu adaptörü (HBA) harici SAS bağlantısı sağlar ve JBOD / kasaları destekler
Sabit sürücüler	24 ön erişilebilir, çalışırken takılabilir, 2,5 inçlik HDD / SSD'ler veya 12'ye kadar 3,5 inçlik SAS veya SATA HDD'ler 2,5 inç SFF sürücü seçenekleri:

Madde	Şartname
	<p>24 sürücülü arka panel (genişletici ile birlikte) sunucu yapılandırması olan 24 SAS veya SATA sabit sürücü (HDD) veya yarı iletken sürücüler (SSD) artı bir OS önyükleme için iki adet isteğe bağlı dahili SATA SSD'si.</p> <p>16 adet SAS veya SATA HDD veya SSD'ler, 16-sürücü arka paneli (genişletici ile) sunucu yapılandırması.</p> <p>8 sürücülü arka yüz sunucusu (genişletici yok) yapılandırmasına sahip 8 SAS veya SATA HDD veya SSD.</p> <p>SFF sürücü seçenekleri hakkında daha fazla bilgi için lütfen ilgili SFF Teknik Özellik Belgesine bakın .</p> <p>3,5 inç LFF seçenekleri taşıyıcı: Sunucu, 12'ye kadar 3,5 inçlik SAS veya SATA HDD'leri barındırabilir. Sunucu, bir SAS genişletici ile birlikte 12 sürücülü bir arka panel ve ayrıca bir OS'u önyüklemek için iki adet isteğe bağlı dahili SATA SSD kullanıyor.</p> <p>LFF sürücü seçenekleri hakkında daha fazla bilgi için ilgili LFF Teknik Özellik Belgesi'ne bakın .</p>
Yerleşik NIC	İkili 1 Gb / sn Intel i350 Ethernet bağlantı noktası
mLOM	mLOM yuvası 1 Gb, 10 Gb veya 40 Gbps adaptörleri esnek bir şekilde barındırabilir
Güç kaynakları	Çalışırken takılabilir, yedek 650W, 930W DC, 1200W veya 1400W güç kaynakları
Cisco FlexFlash	<p>Sunucu, üzerinde bir OS veya bir hypervisor yükleyebileceğiniz iki dahili 32 GB veya 2 iç 64 GB Cisco FlexFlash sürücüyü (SD kart) destekler. İkinci SD kartı, ilk SD kartını yansıtmak için kullanılabilir</p> <p>Cisco FlexFlash SD kartları, yardımcı program bölümlerinin bant dışı güncellemesi ile birlikte Yardımcı Modu da desteklemektedir</p>
Dahili USB	Sunucu, bir adet dahili USB flash sürücüyü destekler
Cisco Tümüleşik Yönetim Denetleyicisi	<p>Entegre Ana Kart Yönetim Denetleyicisi (BMC)</p> <p>Yönetim ve kontrol için IPMI 2.0 uyumlu</p> <p>Bir adet 10/100/1000 Ethernet bant dışı yönetim arabirimi</p> <p>Otomatikleştirilmiş, ışıktan tasarruf yönetimi için CLI ve WebGUI yönetim aracı</p> <p>KVM</p>
Ön panel konektörü	Bir KVM konsol konektörü (2 USB, 1 VGA ve 1 seri konektör sağlar)
Ön panel konumlandırıcı LED	Doğrudan yöneticilere büyük veri merkezi ortamlarında belirli sunuculara yardımcı olacak gösterge
İlave arka bağlantılar	Bir VGA video bağlantı noktası, 2 USB 3.0 bağlantı noktası, bir RJ45 seri bağlantı noktası, 1 Gb Ethernet yönetim bağlantı noktası ve çift 1 Gb Ethernet bağlantı noktası da dahil olmak üzere ek arabirimler
Ray kiti seçenekleri	İsteğe bağlı geri dönüşlü kablo yönetim kolu olan Cisco rulman ray kiti
Donanım ve Yazılım Birlikte Çalışabilirliği	Spesifikasyon sürümleri ve birlikte çalışabilirlik ayrıntıları için Cisco Donanım ve Yazılım Birlikte Çalışabilirlik Matrisine bakın .

***** Periyodik bakım gerektirmemektedir. Ürüne tüketici kendi başına herhangi bir müdahalede bulunmamalıdır.**

BAKIM, ONARIM VE KULLANIMDA UYULMASI GEREKEN KURALLAR:

Güvenlik Önerileri ve Uyarıları

Sistemi güç kaynağına bağlamadan önce bu dokümanda yer alan instalasyon talimatlarını gözden geçirin. Bu talimatlarda yer verilen bilgileri uygulamada yetersiz kalınması veya hata yapılması halinde instalasyon başarısızlıkla sonuçlanır, system içerisindeki komponentlerin hasar görme olasılığı artar.

Bir elektrik kaynağı veya telefon kablosu ile bağlantısı bulunan bir alanda işlem yaptığımız esnada aşağıda verilen güvenlik bilgilerini göz önünde bulundurmanız gerekir. Bu sayede kendinize verebileceğiniz muhtemel zararlar ve WLSE üzerinde oluşabilecek hasarlara karşı tedbirli olabilirsiniz.

⚠ Dikkat! Bu ekipmanın yüklenmesi, değiştirilmesi veya onarılması ile ilgili olarak yalnızca eğitimli ve kalifiye personel yetkili olmalıdır.

⚠ Dikkat! Eğer bir port üzerinde çarpı işareti yer alıyorsa, bu portu Avrupa Birliği Standartlarına göre tasarlanmış bir şebeke bağlantısı ile bağlamayınız. Bu şekilde tasarlanan şebeke bağlantısına bu portu dahil etmeniz halinde, ciddi anlamda bedensel hasara yol açabileceği gibi, üründe de geri dönüşü mümkün olmayan arızalar meydana getirebilir.

⚠ Dikkat! Ekipmanın uygun bir zemine yerleştirilmesi gerekir. Gerekli nitelikleri taşıyan bir zemin üzerinde olmadan cihaz üzerinde kati suretle işlem yapmayınız. Uygun zemin koşullarını temin edip edemediğinize dair herhangi bir şüpheniz olduğu takdirde, elektrik denetim birimine veya bir elektrik teknisyenine başvurarak yardım alınız. Güvenlik açısından, antistatik bantın dayanıklılığını periyodik olarak kontrol ediniz. Ölçümler 1 ve 10 megohm (Mohm) arasında olmalıdır.

KULLANIM HATALARINA İLİŞKİN BİLGİLER:

- Sistemi güç kaynağına bağlamadan önce kurulum talimatlarını okuyunuz.
- Birim kurulurken toprak bağlantısı her zaman en önce yapıp en son çözülmelidir.
- Cihaz çalışırken bağlantı kabloları çözülmemelidir.
- Aşırı nemli, aşırı sıcak ve soğuk ortamlarda kullanmaktan kaçınınız.
- Bu veya bağlı ekipmanın genel amaçlı bir çıkışa yanlış bağlantılandırılması tehlikeli bir duruma sebebiyet verebilir.
- Cihazı sökmeden önce muhakkak güç anahtarından kapatınız. Cihazı yalnızca güç anahtarından açıp kapayınız. Cihazı amacı dışında kullanmayınız.

Dikkat! Boş önyüzler ve kapak panellerinin üç önemli işlevi vardır: şase içerisinde aşırı derecede yüksek voltaj değerlerine maruz kalınmasını önlerler; elektromanyetik müdahale özelliği olan (EMI) bileşenler ihtiva ederler ve soğutucu hava akımını şase içerisinde yönlendirirler. Bütün kartlar, ön tablalar, ön kapaklar ve arka kapakların tamamı düzgün biçimde yerleştirilmediği sürece sistem dahilinde işlem yapmayınız.

TAŞIMA VE NAKLİYE SIRASINDA UYULMASI GEREKEN KURALLAR:

- Araca indirme-bindirme ve taşıma sırasında maksimum dikkat gösterilmelidir.
- Araca yükleme sırasında ambalajın tamamen kapalı olduğundan ve hasar görmemiş olduğundan emin olunuz.
- Üst üste 10 koliden fazla istiflemeyiniz.
- Nakliye sırasında Uluslararası Nakliyeciler Birliği Tarafından açıklanan yönetmeliklere tamamen uyulmalıdır.
- Nakliye sırasında ortam sıcaklığı $-10^{\circ}/+80^{\circ}$ arasında bulunmalıdır

TÜKETİCİNİN YAPABİLECEĞİ BAKIM-ONARIM VEYA ÜRÜNÜN TEMİZLİĞİNE İLİŞKİN BİLGİLER:

Modem, Telekomünikasyon veya Yerel Alan Şebekesi İçeren Ürünler Üzerine Bilgiler

Opsiyonlar üzerinde işlem yaparken aşağıdaki hususlara dikkat ediniz:

- *Fırtınalı havalarda modem veya telefon bağlantısı yapmayınız. Şimşek çakması durumunda elektrik şoku tehlikesi söz konusu olabilir.
- *Bir modem veya telefonu nemli bir ortamda kesinlikle kullanmayınız.
- *Bir modem veya telefon kablosunu Ethernet konektörüne bağlamayınız.
- *Telekomünikasyon veya yerel alan şebeke modülü içeriği olan bir ürünü açmak gerektiğinde, modem kablosundaki bağlantıyı kesmeden iç komponentler ile kati suretle temas etmeyiniz.
- *Bir gaz sızıntısı söz konusu olduğu takdirde, bu durumu bildirmek için aynı ortamda, aynı telefonu kullanmayınız.
- *Kasa etrafını monte esnasında ve sonrasında temiz ve tozdan arındırılmış tutun. *Çıkarılan kasa kapağını güvenli bir yere koyun.
- *Cihazları üzerine düşülmemesi için yürüyüş alanlarından uzak tutun.
- *Cihaz temiz tutulmalıdır. Toz, çeşitli sıvılar gibi yabancı maddelere maruz bırakılmamalıdır.
- *Yazılım sorunları için <http://www.cisco.com> adresindeki Cisco Çevrimiçi Yardım'dan gerekli güncelleştirmeler ve sorun gidericiler yüklenebilir.
- *Donanım sorunları için uzman teknik servisle bağlantı kurulmalıdır.
- *Cihaz uzman personel tarafından kurulmalı ve bakımı yapılmalıdır.

MALIN ENERJİ TÜKETİMİ AÇISINDAN VERİMLİ KULLANIMINA İLİŞKİN BİLGİLER

Cihazınızın bu kullanım kılavuzunda belirtilen çevresel karakteristiklere uygun ortamlarda çalıştırılması gerekmektedir.

KULLANIM SIRASINDA İNSAN VE ÇEVRE SAĞLIĞI AÇISINDAN TEHLİKELİ VEYA DİKKAT EDİLMESİ GEREKEN NOKTALAR İLE İLGİLİ UYARILAR:

Ana bilgisayar kasası genişleme yuvasına takılan kenar bağlayıcısı dışında, aşağıdaki tabloda X milimetre (mm) ve Y milimetre (mm) olarak listelenen boşluk ve atlama mesafeleri, kartlarla takılan tüm genişleme kartları da dâhil olmak üzere, ana bilgisayarın diğer parçaları arasında korunmalıdır.

1Vrms = kök ortalama kare voltaj

2VDC =volt doğru akım

3Parantez içinde olmayan atlama mesafeleri, cihaz normal ofis ortamında kurulduğunda uygulanır. Parantez çindeki daha büyük olan mesafeler, cihaz, nem ve yoğunlaşma nedeniyle toz ve diğer türde kirlenmelerin elektrik iletebileceği bir ortamda kurulduğunda uygulanır. Bu yüksek neme sahip bölgelerde geçerlidir.

Tablo için aşağıdaki noktaları göz önünde bulundurun:

Boşluk mesafeleri, havada iki nokta arasında ölçülen en küçük mesafe olarak tanımlanır (yani, görüş hattı)

 **Dikkat!** Bir şase üzerinde veya güç sağlayıcısına yakın yerlerde herhangi bir işlem yapmadan önce, AC birimleri üzerindeki bağlantı kordonunda ve DC birimleri üzerindeki devre kesicide mevcut bulunan bağlantıyı kesiniz.

 **Dikkat!** Telefon- şebeke bağlantısında bulunan yüksek voltajdan zarar görmemek için, üniteyi açmadan önce telefon- şebeke kablolarındaki bağlantıyı kesiniz.

⚠ Dikkat! Sistem çalışır vaziyette iken arka panelde oldukça yüksek düzeyde voltaj veya enerji söz konusu olur. Dolayısıyla işlem yaparken bu bağlamda tedbirli olunuz.

⚠ Dikkat! Topraklanmamış metal bağlayıcılar, iletkenler veya uç noktalar ile kurulan ara bağlantıların mevcut bulunduğu Eternet bağlantılarında (PoE) şok tehlikesi arz eden voltaj değerleri söz konusu olabilir. Metal parçaların sınırlı erişim alanında bulunmadığı ve kullanıcıların ya da hizmet görevlilerinin bu tehlikeden tam manasıyla haberdar olmadığı sürece, bu tip bağlantılardan uzak durunuz. Bir sınırlı erişim alanı, yalnızca özel bir arç, kilit veya anahtar ile ya da diğer güvenlik araçları vasıtasıyla ulaşılabilen bir alandır.

⚠ Dikkat! AS/NZS 3260 direktifinde de belirtildiği üzere, bu ekipmanın instalasyonu hizmet personeli tarafından gerçekleştirilmelidir. Bu cihazın genel amaçlı kullanım için doğru biçimde yüklenmemesi halinde, tehlikeli sonuçlar ile karşılaşılabilir. 1) ana güç konnektöründeki bağlantı kesilirken ve 2) Çevre birimleri denetlenirken, ya da her iki zamanda da, iletişim hatlarındaki bağlantı kesilmelidir.

⚠ Dikkat! Boş önyüzler ve kapak panellerinin üç önemli işlevi vardır: şase içerisinde aşırı derecede yüksek voltaj değerlerine maruz kalınmasını önlerler; elektromanyetik müdahale özelliği olan (EMI) bileşenler ihtiva ederler ve soğutucu hava akımını şase içerisinde yönlendirirler. Bütün kartlar, ön tablalar, ön kapaklar ve arka kapakların tamamı düzgün biçimde yerleştirilmediği sürece sistem dâhilinde işlem yapmayınız.

⚠ Dikkat! Fırtınalı hava koşullarında sistem üzerinde işlem yapmayınız, kablo bağlantısı veya bağlantı kesme gibi işleri gerçekleştirme yapınız.

⚠ Dikkat! Uygulama süresince, kart üzerinde elektrostatik deşarj hasarı (ESD) oluşumunu önlemek adına, daima topraklama özelliğine sahip bilek bantları kullanınız. Cihazların arka panellerine çıplak elle veya herhangi bir metal alet ile dokunmayınız; aksi takdirde elektrik çarpma tehlikesi oldukça yüksektir.

⚠ Dikkat! Bu ürünün kullanımı ve imhası yerel ve ulusal kanuni düzenlemeler çerçevesinde gerçekleştirilmelidir.

⚠ Dikkat! Üzerinde açma/ kapama düğmesi bulunan bir sistem üzerinde işlem yaparken, öncelikle sistemi kapatıp daha sonra bağlantı kordonlarını kesiniz.

⚠ Dikkat! Sistemi güç kaynağına bağlamadan önce güvenlik talimatlarını dikkatli bir şekilde okuyunuz.

⚠ Dikkat! "Ethernet," "10BaseT," "Token Ring," "Console," ve "AUX" etiketleri bulunan portlar, düşük voltaj değerine sahip (SELV) devreleridir. SELV devreleri yalnızca diğer SELV devreleri ile bağlantılanmalıdır. BRI devrelerinde telefon şebekesi voltajı bulunduğu için, SELV devrelerini telefon şebeke voltajı (TNV) bulunan devrelerle bağlamayınız.

⚠ Dikkat! Bataryanın uygun biçimde değiştirilmemesi halinde patlama riski oldukça yüksektir. Bataryanızı yalnızca üretici tarafından tavsiye edilen tip ya da eşdeğer bir batarya ile değiştiriniz. Kullanılmış bataryaların imhası ise yalnızca üreticinin vereceği talimatlar doğrultusunda gerçekleştirilmelidir.

-Yöneltilicinin gücü Açık ya da Kapalı, nasıl olursa olsun, WAN bağlantı noktalarında tehlikeli ağ voltajı bulunur. Elektrik şokundan kaçınmak için, WAN bağlantı noktalarının yakınında çalışırken dikkatli olun.

Kablo bağlantılarını keserken, yöneltiliciden uzak olan uçtaki bağlantıyı önce kesin.

-Elektrik şokundan kaçınmak için yönelticideki güç Açıkken ya da ağ kabloları takılıyken, bir WAN arabirim kartını 2 yuvalı bir modüle yerleřtirmeyin.

-Ařađıdaki prosedürlerden herhangi birini gerekleřtirmeden önce, üzerinde alıřacađınız dođrultucunun DC gücünün Kapalı olduđundan emin olun. O dođrultucunun gücünün Kapalı olduđundan emin olmak için, dođrultucuya hizmet veren güç besleme panelinin ön tarafındaki akım kesiciyi bulun, anahtarı OFF

Konumuna getirin ve anahtarı OFF konumunda bantlayın.

TÜKETİCİNİN SEÇİMLİLİK HAKLARI

Malın ayıplı olduğunun anlaşılması durumunda tüketici, 6502 sayılı Tüketicinin Korunması Hakkında Kanunun 11 inci maddesinde yer alan;

- a- Sözleşmeden dönme,
 - b- Satış bedelinden indirim isteme,
 - c- Ücretsiz onarılmasını isteme,
 - ç- Satılanın ayıpsız bir misli ile değiştirilmesini isteme,
- haklarından birini kullanabilir.

Tüketicinin bu haklardan ücretsiz onarım hakkını seçmesi durumunda satıcı; işçilik masrafı, değiştirilen parça bedeli ya da başka herhangi bir ad altında hiçbir ücret talep etmeksizin malın onarımını yapmak veya yaptırmakla yükümlüdür. Tüketici ücretsiz onarım hakkını üretici veya ithalatçıya karşı da kullanabilir. Satıcı, üretici ve ithalatçı tüketicinin bu hakkını kullanmasından müteselsilen sorumludur.

Tüketicinin, ücretsiz onarım hakkını kullanması halinde malın;

- Garanti süresi içinde tekrar arızalanması,
 - Tamiri için gereken azami sürenin aşılması,
 - Tamirinin mümkün olmadığı, yetkili servis istasyonu, satıcı, üretici veya ithalatçı tarafından bir raporla belirlenmesi durumlarında; tüketici malın bedel iadesini, ayıp oranında bedel indirimini veya imkân varsa malın ayıpsız misli ile değiştirilmesini satıcıdan talep edebilir. Satıcı, tüketicinin talebini reddedemez. Bu talebin yerine getirilmemesi durumunda satıcı, üretici ve ithalatçı müteselsilen sorumludur.
- Tüketici, garantiden doğan haklarının kullanılması ile ilgili olarak çıkabilecek uyuşmazlıklarda yerleşim yerinin bulunduğu veya tüketici işleminin yapıldığı yerdeki Tüketici Hakem Heyetine veya Tüketici Mahkemesine başvurabilir.



██████████ AEEE YÖNETMELİĞİNE UYGUNDUR.

İTHALATÇI FİRMA:

TECH DATA BİLGİSAYAR SİSTEMLERİ A.Ş.

Saray Mahallesi, Site Yolu Sokak

Anel İş Merkezi No:5 Kat:8

Ümraniye, İstanbul,34768

Tel : +90 216 999 53 50

İMALATCI ADRESİ:

CISCO SYSTEMS, INC.

170 WEST TASMAN DRIVE,
SAN JOSE, CA 95134-1706 USA

<http://www.cisco.com>

TEL: 408526-4000

800553-NETS (6387)

FAKS: 408526-4100

KURULUM

1.1 Kurulum Kuralları



Uyarı Sistemin aşırı ısınmasını önlemek için, önerilen maksimum ortam sıcaklığını 35 ° C (95 ° F) aşan bir bölgede çalıştırmayın.

Açıklama 1047



Uyarı Fiş-soket kombinasyonuna, ana bağlantı kesme cihazı görevi görmesi nedeniyle erişilebilir olması gerekir.

Açıklama 1019



Uyarı Bu ürün, kısa devre (aşırı akım) koruması için bina tesisatını kullanır. Koruyucu cihazın aşağıdaki değerlerden büyük olmamasına dikkat edin: 250 V, 15 A.

Açıklama 1005



Uyarı Ekipmanın kurulumu yerel ve ulusal elektrik kurallarına uygun olmalıdır.

Açıklama 1074



Dikkat Doğru hava akışını sağlamak için, ray takımlarını kullanarak sunucuları raflamak gereklidir. Birimleri fiziksel olarak üst üste yerleştirmek veya ray kitleri kullanmadan "istifleme", sunucuların üst kısmındaki hava deliklerini bloke eder, bu da aşırı ısınmaya, daha yüksek fan hızlarına ve daha yüksek güç tüketimine neden olabilir. Sunucularınızı, raflara takarken ray kitlerine monte etmenizi öneririz, çünkü bu raylar sunucular arasında gereken minimum boşluk sağlar. Üniteleri ray setleri ile monte ederken, sunucular arasında ek bir boşluk bırakmanız gerekmez.



İkaz Ferroresonant teknolojisini kullanan UPS türlerinden kaçının. Bu UPS türleri, değişken veri trafiği modellerinden önemli düzeyde akım çekme dalgalanmalarına neden olabilecek Cisco UCS gibi sistemler ile dengesiz hale gelebilir.

Bir sunucu kurarken aşağıdaki yönergeleri kullanın:

- Sunucu kurmadan önce sitenizin yapılandırmasını planlayın ve siteyi hazırlayın. Bkz [Cisco UCS Sitesi Hazırlama Rehberi tavsiye sitesi planlama görevler için](#).
- Sunucuya bakım yapmaya ve yeterli hava akışı sağlamak için sunucunun etrafında yeterli boşluk olduğundan emin olun. Bu sunucudaki hava akışı önden arkaya.

- Klima sisteminin Sunucu Teknik Özellikleri'nde listelenen termal gereksinimleri karşıladığından emin olun .
- Kabinin veya rafın "Kabin İçi Tipi Gereksinimler" bölümünde listelenen gereksinimleri karşıladığından emin olun.
- Site gücünün Sunucu Teknik Özellikleri'nde listelenen güç gereksinimlerini karşıladığından emin olun. Varsa, elektrik kesintilerine karşı korumak için kesintisiz bir güç kaynağı (UPS) kullanabilirsiniz.

1.2 Raf Gereksinimleri

Bu bölüm, standart açık rafların gereksinimlerini sağlar.

Rafın aşağıdaki türden olması gerekir:

- Standart bir 19 inç ANSI / EIA-310-D-1992'nin 1. bölümüne göre İngiliz evrensel delik aralığına uyan montaj direkleri olan 48.3 cm genişliğinde, dört direkli EIA rafı.
- Sağlanan kızak raylarını kullanırken, raf sonrası delikler 0.38 inç (9.6 mm), yuvarlak 0.28 inç (7.1 mm), # 12-24 UNC veya # 10-32 UNC olabilir.
- Sunucu başına minimum dikey raf alanı, 88.9 mm (3,5 inç) değerine eşit olan iki RU olmalıdır.

1.3 Ekipman Gereksinimleri

Cisco Systems tarafından bu sunucu için sağlanan kızaklar, kare 0.38 inç (9.6 mm), yuvarlak 0.28 inç (7.1 mm) veya # 12-24 UNC dişli olan bir rafa takarsanız, kurulum için alet gerektirmezler delikleri.

1.4 Desteklenen Kayar Ray Setleri

Bu sunucu bir ray kiti opsiyonunu desteklemektedir: Cisco parçası UCSC-RAILB-M4 = (bilyalı ray kiti). Cisco UCS C240 M3 sunucusu için olan ray kitini kullanmaya kalkışmayın; Cisco UCS C240 M4 sunucusu için ray kiti bunun için özel olarak tasarlandı.

1.5 Kayar Ray Ayar Aralığı ve Kablo Yönetim Kol Boyutları

Bu sunucu için kızak rayları, 26 - 36 inç (660 - 914 mm) arasında bir ayarlama aralığına sahiptir.

İsteğe bağlı kablo yönetim kolu (CMA) ilave uzunluk gereksinimleri ekler:

- Sunucunun arkasından CMA'nın arkasına ek mesafede bulunan mesafe 137.4 mm (5.4 inç) 'dir.
- CMA dâhil olmak üzere sunucunun toplam uzunluğu 344 inç (874 mm) 'dir.

Sunucuyu Rack'e Takma

Bu bölüm aşağıdaki bölümleri içermektedir:

- Kaydırma Raylarını Takma
- Kablo Yönetim Kolunun Takılması (İsteğe Bağlı)
- Kablo Yönetim Kolunu Geri Döndürme (İsteğe Bağlı)

1.6 Kaydırma Raylarını Takma

Bu bölümde, Cisco tarafından satılan raf takımlarını kullanarak sunucuyu rafa nasıl takacağınızı açıklanmaktadır.



Uyarı Bu cihazın rafa monte edilmesi veya servis edilmesi sırasında bedensel yaralanmaları önlemek için sistemin sabit kalmasını sağlamak için özel tedbirler almalısınız. Güvenliğinizi sağlamak için aşağıdaki yönergeler sağlanmıştır:

Bu birim, raftaki tek birimse, rafın altına monte edilmelidir.

Bu üniteyi kısmen doldurulmuş bir rafa monte ederken, rafın alt kısmından en yükseğe rafın altına gelecek şekilde rafı yükleyin.

Raf, stabilize edici cihazlarla sağlanırsa, üniteyi rafa monte etmeden veya servise almadan önce stabilizatörleri takın. Açıklama 1006

Adım 1 İç rayları sunucunun kenarlarına takın:

- Bir iç ray ile sunucunun bir tarafını aynı hizaya getirin, böylece raydaki üç delikli yuva sunucunun yanındaki üç mandalla hizalanır (bkz. [Şekil 2-1](#)).
- Anahtarlı yuvaları mandalların üzerine yerleştirin ve sonra mandalları öne doğru kaydırarak mandalların yerine kilitleyin. Ön yuvada, ön mandalın üzerine kilitlenen metal bir klips bulunur.
- İkinci iç ray sunucusunun karşı tarafına takılmalıdır.

Şekil 2-1 İç Demiryolunun Sunucuya Bağlanması

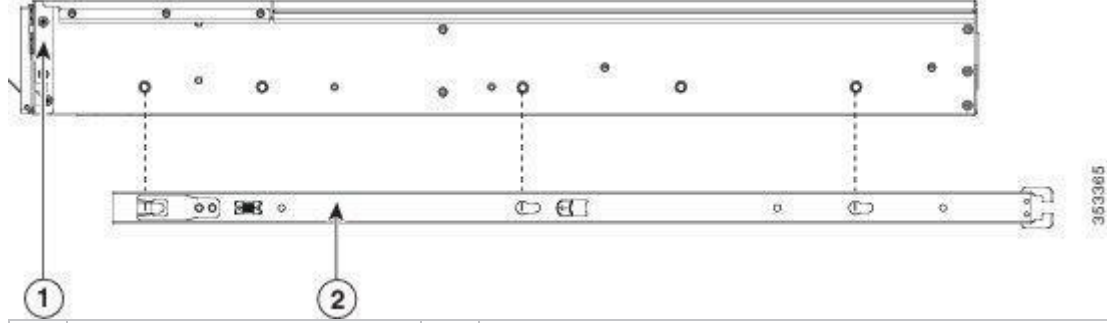

1	Sunucunun önü	2	İç ray üzerindeki klips kilitleme
---	---------------	---	-----------------------------------

Adım 2 Her iki sürgülü ray grubundaki ön tutturma plakasını açın. Kayma-ray düzeneğinin ön ucu, montaj mandallarını raf direklerine yerleştirebilmeniz için önce açılması gereken yaylı bir tespit plakasına sahiptir (bkz. [Şekil 2-2](#)).

Montaj dışından, sabitleme plakasını açmak için yeşil ok düğmesini arkadan itin.

Şekil 2-2 Ön Güvenlik Mekanizması, Ön Uç İçinde

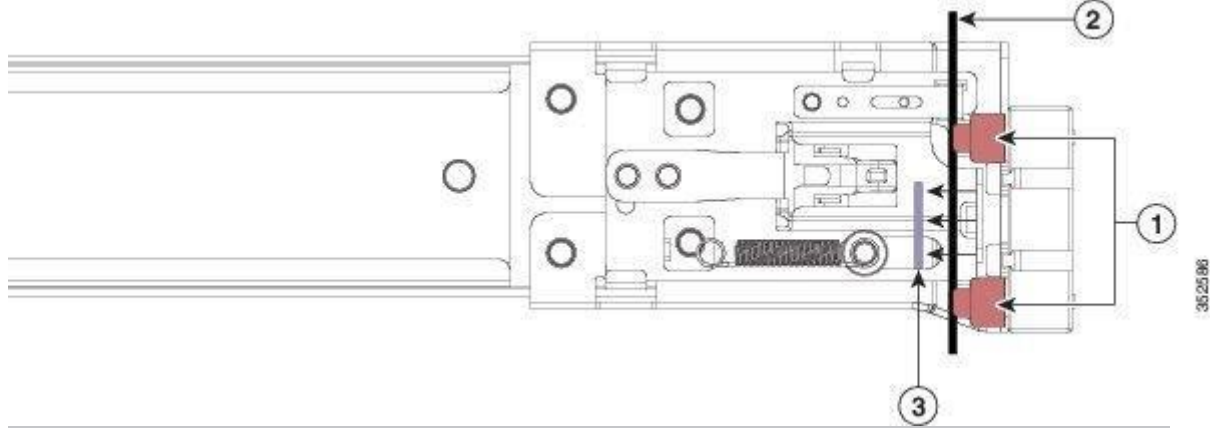

1	Ön montaj kelepçeleri	3	Gösterilen emniyet plakası, açık konuma geri çekildi
2	Direği rafı		

Adım 3 Kızak raylarını rafa takın:

- Bir sürgülü ray montaj ön ucunu, kullanmak istediğiniz ön raf sonrası delikleri ile hizalayın. Sürgülü ray ön ucu, raf direğinin dışına sarılır ve montaj mandalları, dış ön kısımdaki raf direği deliklerine girer (bkz. [Şekil 2-2](#)).



Not Raf tutacağı, montaj mandalları ve açık tutma plakası arasında olmalıdır.

- b. Montaj saplamalarını, dış ön kısımdaki raf sonrası deliklerine itin.
 - c. "PUSH" işaretli sabitleme plakası serbest bırakma düğmesine basın. Yaylı emniyet plakası, mandalları yerinde kilitlemek için kapanır.
 - d. Sürgülü ray uzunluğunu ayarlayın ve ardından arka montaj mandallarını ilgili arka raf sonrası deliklerine itin. Sürgülü ray ön arkaya düz olmalıdır.
- Arka montaj mandalları, raf direğinin içinden arka raf sonrası deliklere girer.
- e. İkinci kızak rayı grubunu rafın zıt tarafına takın. İki raylı ray tertibatının birbiriyle aynı yüksekliğe sahip olduğundan ve önden arkaya düz olduğundan emin olun.
 - f. Her bir düzeneğin iç kızak raylarını iç duraklara ve yerine kilitlenene kadar öne doğru dışarı doğru çekin.

Adım 4 Sunucuyu kızak raylarına yerleştirin:



Dikkat Bileşenlerle dolu olduğunda bu sunucu ağırlığının en fazla 67 kilogram (30 kilogram) olabilir. Sunucuyu kaldırırken en az iki kişinin veya mekanik bir asansör kullanmanızı öneririz. Bu prosedürü tek başına denemek kişisel yaralanmalara veya ekipman hasarına neden olabilir.

- a. Sunucu kenarlarına tutturulmuş iç rayların arkasını, raftaki boş rayların ön ucu ile hizalayın.
- b. İç rayları raftaki sürgü raylarına iç duraklara gelene kadar itin.
- c. Serbest bırakma klibini her iki iç rayda da arkaya doğru kaydırın ([Şekil 2-3](#)) ve ardından ön slam mandallarının raf direkleri ile birleşene kadar sunucuyu rafa doğru itmeye devam edin.

Şekil 2-3 İç Raydan Çıkarma Klipsi

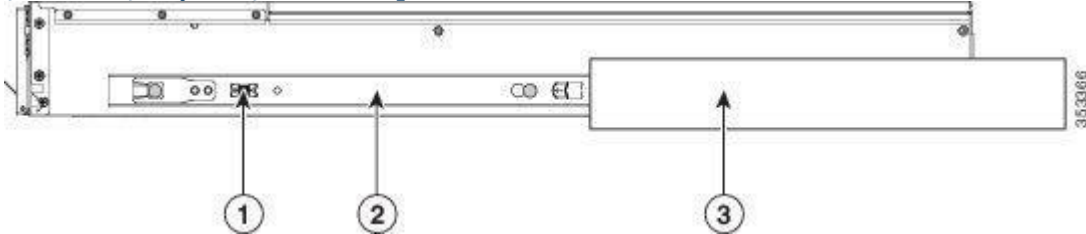

1	İç ray açma klipsi	3	Dış ray rafa bağlandı
2	Sunucuya bağlı iç ray		

Adım 5 (İsteğe Bağlı) Sürgülü raylarla birlikte verilen iki vidayla sunucuyu rafa daha kalıcı olarak sabitleyin. Rafi sunucular kurulu olarak taşımayı planlıyorsanız, bu adımı uygulayın.

Sunucu, kaydırma raylarına tam olarak itilirken, sunucunun önüne menteşeli bir slamlama mandalı kolu açın ve vidayı kolun altındaki delikten geçirin. Raf üzerindeki rafın statik kısmına vidalar vidalanır ve sunucunun dışarı çıkmasını önler. Zıt slam mandalı için tekrarlayın.

1.7Kablo Yönetim Kolunun Takılması (İsteğe Bağlı)



Not CMA tersine soldan sağa doğrudur. CMA'yı ters çevirmek için, kurulumdan önce [Kablo Yönetim Kolunu Ters Çevirme \(İsteğe bağlı\)](#) konusuna bakın .

Adım 1 Sunucu rafa tam olarak ittiğinde, sunucudan en uzaktaki CMA kolunun CMA tırnağını, raf direğine tutturulmuş sabit ray rayının ucuna kaydırın (bkz. Şekil 2-4). Tırnağı tık sesi ve kilitleninceye kadar tırnağını rayın ucundan kaydırın.

2. Adım Sunucuya en yakın CMA sekmesini, sunucuya bağlı olan iç rayın ucundan kaydırın (bkz. Şekil 2-4). Tırnağı tık sesi ve kilitleninceye kadar tırnağını rayın ucundan kaydırın.

Adım 3 CMA grubunun karşı ucundaki genişlik ayar kaydırıcısını, rafınızın genişliğine uyana kadar dışarı çekin (bkz. Şekil 2-4).

Adım 4 Genişlik ayarlama sürgüsünün ucundaki CMA tırnağını, raf direğine tutturulmuş sabit ray rayının ucuna kaydırın (bkz. Şekil 2-4). Tırnağı tık sesi ve kilitleninceye kadar tırnağını rayın ucundan kaydırın.

Adım 5 Her bir plastik kablo kılavuzunun üstündeki menteşeli kanadı açın ve kablolarınızı istediğiniz kablo kılavuzlarından geçirin.

Şekil 2-4 Kablo Yönetim Kolunu Kayma Raylarının Arkasına Takma

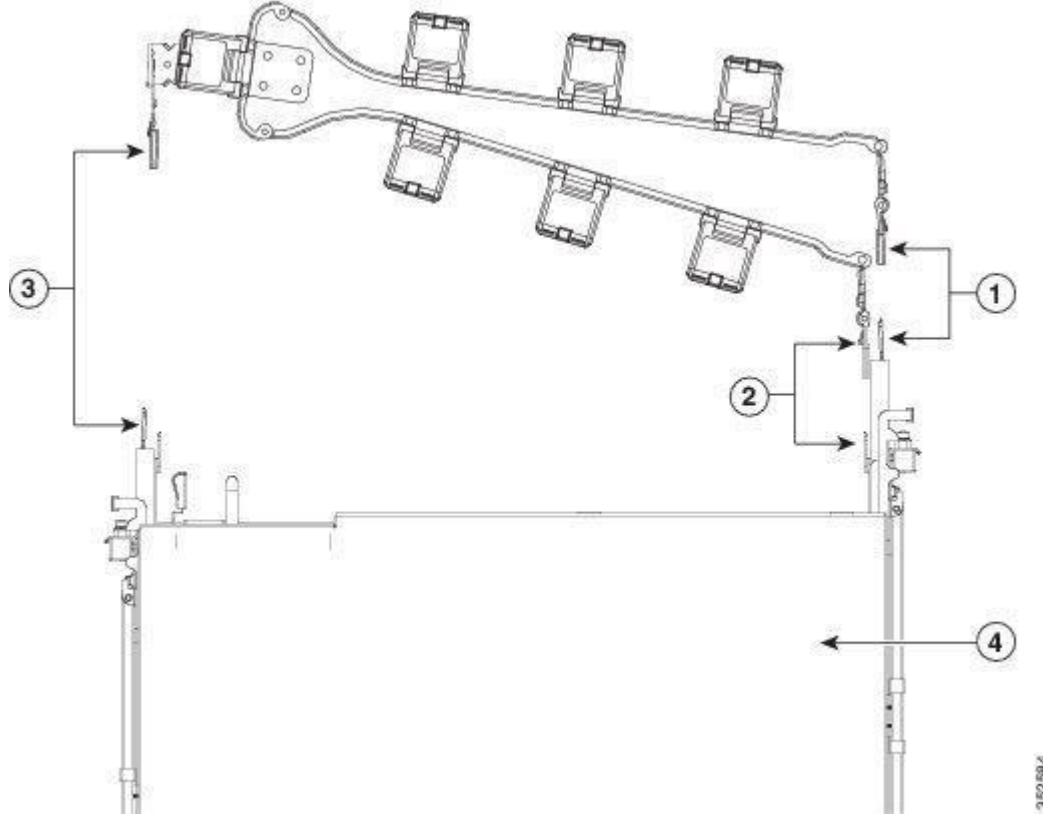

1	Koltan sunucuya en uzaktaki CMA tablası ve sabit dış kızak rayının sonu	3	Genişlik ayarlama sürgüsünde CMA sekmesi ve sabit dış sürgü rayının sonu
2	Sunucuya en yakın koldaki CMA sekmesi ve sunucuya eklenen iç kızak rayının sonu	4	Sunucunun arka tarafı

1.8Kablo Yönetim Kolunu Geri Döndürme (İsteğe Bağlı)

Adım 1 Tüm CMA düzeneğini 180 derece döndürün. Plastik kablo kılavuzları yukarı bakmalıdır.

Adım 2 Her CMA kolunun ucundaki çıkıntıları, sunucunun arkasına gelecek şekilde çevirin.

3. Adım Genişlik ayar kaydırıcısının ucundaki tırnağı döndürün. Tırnağın dışındaki metal düğmeye basın ve tutun ve sekmeyi 180 derece döndürerek sunucunun arkasına gelecek şekilde döndürün.

Şekil 2-5 CMA'yi Geri Döndürme

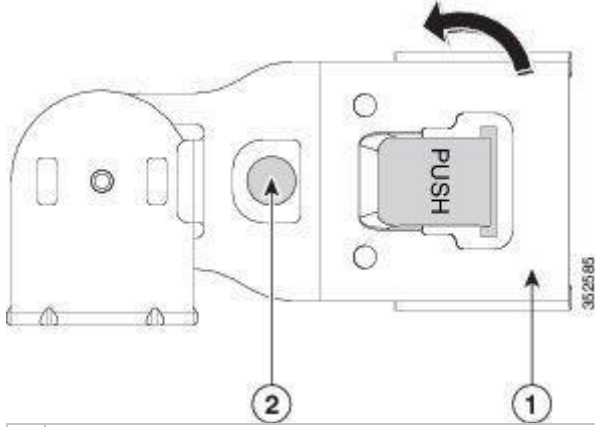

1	Genişlik ayar kaydırıcısının ucundaki CMA sekmesi	2	Dönebilen metal düğme
---	---	---	-----------------------

İlk Sunucu Kurulumu

1.9 Sunucuya Bağlanma ve Açma (Bağımsız Mod)



Not Bu bölüm, sunucuyu *bağımsız modda* kullanırken sunucuyu *açmanın* , bir IP adresi atamanın ve sunucu yönetimine bağlanmanın nasıl yapılacağını açıklar . Sunucuyu UCS tümleştirmesinde kullanmak için belirli kablolar ve ayarlar gereklidir. Bkz . [Cisco UCS Manager Entegrasyonu için Kurulum](#) .

Sunucu şu varsayılan ayarlarla gönderilir:

- NIC modu Paylaşılan LOM EXT'dir.
Paylaşılan LOM EXT modu, Cisco Entegre Yönetim Arayüzüne (Cisco IMC) erişmek için kurulu Herhangi bir Cisco sanal arabirim kartının (VIC) 1 Gb Ethernet portlarını ve bağlantı noktalarını etkinleştirir. Cisco IMC'ye erişmek için 10/100/1000 専用 yönetim portlarını kullanmak isterseniz, sunucuya bağlanabilir ve aşağıdaki prosedürün [1. Adımında](#) açıklandığı gibi NIC modunu değiştirebilirsiniz.
- NIC yedekliliği etkin-aktif. Tüm Ethernet portları aynı anda kullanılır.
- DHCP etkin.
- IPv4 etkinleştirildi. Bunu IPv6'ya değiştirebilirsiniz.
İlk kurulum için sisteme bağlanmak için iki yöntem vardır:
- Yerel kurulum-Kurulum için bir klavyeyi ve monitörü sisteme bağlamak istiyorsanız bu yordamı kullanın. Bu prosedür, bir KVM kablosu gerektirir (Cisco PID N20-BKVM). Bkz. [Yerel Bağlantı Prosedürü](#) .
- Uzaktan kurulum-Kurulumu özel yönetim LAN'ınız vasıtasıyla gerçekleştirmek istiyorsanız bu yordamı kullanın. Bkz. [Uzaktan Bağlantı Prosedürü](#) .



Not Sistemi uzaktan yapılandırmak için, sistemle aynı ağda bir DHCP sunucunuz olmalıdır. DHCP sunucunuzun, bu sunucu düğümü için MAC adresleri aralığıyla önceden yapılandırılmış olması gerekir. MAC adresi, ön paneldeki çekip çıkarma varlığı etiketi üzerindeki bir etikete bastırılır ([Şekil 1-1](#) ila [Şekil 1-4](#)). Bu sunucu düğümü, Cisco IMC'ye atanan altı farklı MAC adresi aralığına sahiptir. Etiketle basılan MAC adresi, altı bitişik MAC adresinin başlangıcıdır.

1.10 Yerel Bağlantı Prosedürü

Adım 1 Sunucunuzdaki her bir güç kaynağına bir güç kablosu takın ve ardından her güç kablosunu topraklı bir AC güç prizine takın. [Gç özellikleri için Güç Spesifikasyonları](#) konusuna bakın.

İlk önyükleme sırasında sunucunun bekleme modunda önyükleme yapmasına izin vermek için yaklaşık iki dakika bekleyin.

Sistem güç durumunu, ön paneldeki sistem Güç Durum LEDine bakarak doğrulayabilirsiniz (bkz. [Dış Özellikler Genel Görünümü](#)). LED sarı renkte olduğunda sistem bekleme modunda.

Adım 2 Aşağıdaki yöntemlerden birini kullanarak bir USB klavye ve VGA monitörünü sunucuya bağlayın:

- Arka paneldeki ilgili konektörlere USB klavye ve VGA monitör bağlayın (bkz. [Dış Özellikler Genel Görünümü](#)).
- Ön paneldeki KVM konektörüne isteğe bağlı bir KVM kablosu (Cisco PID N20-BKVM) bağlayın (konektör konumu için bkz. [Dış Özellikler Konusu](#)). USB klavyenizi ve VGA monitörünüzü KVM kablosuna bağlayın.

Adım 3 Cisco IMC Yapılandırma Yardımcı Programını açın:

- a. Sunucuyu önyüklemek için ön panel güç düğmesini dört saniye basılı tutun.
- b. Açılış sırasında Cisco IMC Yapılandırma Yardımcı Programını açmanız istendiğinde **F8** tuşuna basın.

Bu yardımcı program, F1 veya F2 tuşlarına basarak değiştirebileceğiniz iki pencereye sahiptir.

Adım 4 [Cisco IMC Yapılandırma Yardımcı Programı Kurulumuna](#) devam edin.

1.11 Uzaktan Bağlantı Prosedürü

Adım 1 Sunucunuzdaki her bir güç kaynağına bir güç kablosu takın ve ardından her güç kablosunu topraklı bir AC güç prizine takın. [Gç özellikleri için Güç Spesifikasyonları](#) konusuna bakın.

İlk önyükleme sırasında sunucunun bekleme modunda önyükleme yapmasına izin vermek için yaklaşık iki dakika bekleyin.

Sistem güç durumunu, ön paneldeki sistem Güç Durum LEDine bakarak doğrulayabilirsiniz (bkz. [Dış Özellikler Genel Görünümü](#)). LED sarı renkte olduğunda sistem bekleme modunda.

Adım 2 Yönetim Ethernet kablosunu arka paneldeki özel yönetim portuna takın (bkz. [Harici Özellikler Genel Görünümü](#)).

Adım 3 Önceden yapılandırılmış DHCP sunucunuzun sunucu düğümüne bir IP adresi atamasına izin verin.

Adım 4 Sunucu düğümü için Cisco IMC'ye erişmek ve oturum açmak için atanan IP adresini kullanın. IP adresini belirlemek için DHCP sunucusu yöneticinize danışın.



Not Sunucunun varsayılan kullanıcı adı *admin* 'dir. Varsayılan şifre *şifre*.

Adım 5 Cisco IMC Sunucu Özeti sayfasından, **Launch KVM Console'u (KVM Konsolunu Başlat)**tıklatın. Ayrı bir KVM konsolu penceresi açılır.

6. Adım Cisco IMC Summary sayfasından **Power Cycle Server'**ı tıklayın. Sistem yeniden başlatılıyor.

Adım 7 KVM konsol penceresini seçin.



Not KVM konsol penceresi, aşağıdaki klavye işlemlerinin çalışması için etkin pencere olmalıdır.

Adım 8 İstendiğinde, Cisco IMC Yapılandırma Yardımcı Programına girmek için **F8** tuşuna basın. Bu yardımcı program KVM konsolu penceresinde açılır.

Bu yardımcı program, F1 veya F2 tuşlarına basarak değiştirebileceğiniz iki pencereye sahiptir.

Adım 9 Cisco IMC Yapılandırma Yardımcı Programı Kurulumu ile devam edin.

1.12 Cisco IMC Yapılandırma Yardımcı Programı Kurulumu

Aşağıdaki prosedür, sisteme bağlandıktan ve Cisco IMC Yapılandırma Yardımcı Programını açtıktan sonra gerçekleştirilir.

Aşama 1 NIC modunu ve NIC yedekliliğini ayarlayın:

a. Sunucu yönetimi için Cisco IMC'ye erişmek için kullanılacak portları seçmek için NIC modunu ayarlayın (bağlantı noktalarının tanımlanması için bkz. Şekil 1-5):

- Shared LOM EXT (Varsayılan) -Bu, fabrika varsayılan ayarı olan paylaşılan LOM genişletilmiş modudur. Bu modda, paylaşılan LOM ve Cisco Kartı arabirimleri hem etkinleştirilir.
Bu modda, DHCP yanıtları paylaşılan LOM bağlantı noktalarına ve Cisco kart bağlantı noktalarına döndürülür. Sunucu bağımsız modda olduğu için sistem Cisco kart bağlantısının IP adresini bir Cisco UCS Yöneticisi sisteminden almadığını tespit ederse, Cisco kartındaki diğer DHCP istekleri devre dışı bırakılır. Cisco IMC'ye bağımsız bir modda bir Cisco kartı aracılığıyla bağlanmak isterseniz Cisco Kartı NIC modunu kullanın.
- Adanmış - Cisco IMC'ye erişmek için özel yönetim portu kullanılır. Bir NIC yedekliliği ve IP ayarı seçmelisiniz.
- Paylaşılan LOM - Cisco IMC'ye erişmek için 1 Gb Ethernet portları kullanılır. Bir NIC yedekliliği ve IP ayarı seçmelisiniz.
- Cisco Kartı - Cisco IMC'ye erişmek için kurulu bir Cisco UCS sanal arabirim kartı (VIC) üzerindeki bağlantı noktaları kullanılır. Bir NIC yedekliliği ve IP ayarı seçmelisiniz.
Ayrıca aşağıdaki gerekli VIC Yuvası ayarına bakın.
- VIC Yuvası-Cisco Kartı NIC modunu kullanırsanız, VIC'nin kurulu bulunduğu yere uyması için bu ayarı seçmeniz gerekir. Seçenekler Riser1, Riser2 veya Flex-LOM'dur (mLOM yuvası).
 - Yükseltici1'i seçerseniz, yuva 2, birincil yuvadır ancak slot 1'i kullanabilirsiniz.
 - Yükseltici2'yi seçerseniz, yuva 5 birincil yuvadır ancak yuva 4'ü kullanabilirsiniz.
 - Flex-LOM'u seçerseniz, mLOM alanında bir mLOM tarzı VIC kullanmanız gerekir.

b. NIC yedekliliğini tercihinize göre değiştirmek için bu yardımcı programı kullanın. Bu sunucunun üç olası NIC yedeklilik ayarı vardır:

- Yok-Ethernet bağlantı noktaları bağımsız olarak çalışır ve bir sorun olması durumunda arıza vermezler. Bu ayar yalnızca Özel NIC modunda kullanılabilir.
- Aktif bekleme-Etkin Ethernet bağlantı noktası başarısız olursa, trafik bekleme bağlantı noktasına başarısız olur.
- Aktif-aktif-Tüm Ethernet portları aynı anda kullanılır. Paylaşılan LOM EXT modunda yalnızca bu NIC yedeklilik ayarı olabilir. Paylaşılan LOM ve Cisco Kartı modlarında hem Aktif bekleme hem de Etkin etkin ayarları olabilir.

Adım 2 Dinamik ağ ayarları için DHCP'yi etkinleştirip desteklemeyeceğinizi veya statik ağ ayarlarını girip girmeyeceğinizi seçin.



Not DHCP'yi etkinleştirmeden önce DHCP sunucunuzu bu sunucu için MAC adres aralığı ile önceden yapılandırmanız gerekir. MAC adresi sunucunun arkasındaki bir etikete bastırılır. Bu sunucu, Cisco IMC'ye atanmış bir dizi altı MAC adresine sahiptir. Etiketle basılan MAC adresi, altı bitişik MAC adresinin başlangıcıdır.

Statik IPv4 ve IPv6 ayarları şunları içerir:

- Cisco IMC IP adresi.
- Önek / alt ağ.
IPv6 için geçerli değerler 1-127'dir.
- Geçit.
IPv6 için, ağ geçidini bilmiyorsanız, :: (iki iki nokta üst üste) yazarak onu hiçbiri olarak ayarlayamazsınız .
- Tercih edilen DNS sunucusu adresi.
IPv6 için, :: (iki iki nokta üst üste) girerek bunu hiçbiri olarak ayarlayamazsınız .

Adım 3 (İsteğe Bağlı) VLAN ayarlarını yapmak için bu yardımcı programı kullanın.

Adım 4 İkinci ayarlar penceresine gitmek için **F1** tuşuna basın, ardından bir sonraki adıma geçin.

İkinci pencereden, ilk pencereye geri dönmek için **F2**'ye basabilirsiniz.

5. Adım (İsteğe Bağlı) Sunucu için bir ana makine adı belirleyin.

6. Adım (İsteğe Bağlı) Dinamik DNS'yi etkinleştirin ve bir dinamik DNS (DDNS) alan adı belirleyin.

Adım 7 (İsteğe bağlı) Fabrika Varsayılanı onay kutusunu işaretlerseniz, sunucu fabrika varsayılanlarına döner.

8. Adım (İsteğe Bağlı) Varsayılan kullanıcı şifresini ayarlayın.

Adım 9 (İsteğe bağlı) Bağlantı noktası ayarlarının otomatik anlaşmasını etkinleştirin veya bağlantı noktası hızını ve çift yönlü modu manuel olarak ayarlayın.



Not Otomatik anlaşma, yalnızca Atanmış NIC modunu kullandığınızda uygulanabilir. Otomatik anlaşma, bağlantı noktasının hızını ve çift yönlü modu, sunucunun bağlı bulunduğu geçiş bağlantı noktasına göre otomatik

olarak ayarlar. Otomatik anlaşmayı devre dışı bırakırsanız, bağlantı noktası hızını ve çift yönlü modu manuel olarak ayarlamanız gerekir.

Adım 10 (İsteğe bağlı) Bağlantı noktası profillerini ve bağlantı noktası adını sıfırlayın.

Adım 11 Yaptığınız ayarları yenilemek için **F5** tuşuna basın . Yeni ayarlar görünene kadar yaklaşık 45 saniye beklemeniz gerekebilir ve bir sonraki adımda sunucuyu yeniden başlatmadan önce "Ağ ayarları yapılandırılmış" mesajı görüntülenir.

Adım 12 Ayarlarınızı kaydetmek ve sunucuyu yeniden başlatmak için **F10** tuşuna basın .



Not DHCP'yi etkinleştirmeyi seçerseniz, dinamik olarak atanan IP ve MAC adresleri, önyükleme sırasında konsol ekranında görüntülenir.

Cisco IMC yönetim arabirimine bağlanmak için bir tarayıcı ve Cisco IMC'nin IP adresini kullanın. IP adresi, yaptığımız ayarlara dayanır (statik bir adres veya DHCP sunucunuz tarafından atanan adres).



Not Sunucunun varsayılan kullanıcı adı *admin*'dir. Varsayılan şifre *şifre*.

Sunucuyu yönetmek için bu arabirimleri kullanma yönergeleri için *Cisco UCS C Serisi Kabin İçi Montajlı Sunucu Yapılandırma Kılavuzu'na* veya *Cisco UCS C Serisi Kabin İçi Montaj Sunucusu CLI Konfigürasyon Kılavuzu'na* bakın. Bu belgelerin bağlantıları C-Series dokümantasyon yol haritasındadır:

<http://www.cisco.com/go/unifiedcomputing/c-series-doc>

NIC Modları ve NIC Yedekleme Ayarları

1.13NIC Modları

Bu sunucunun arasından seçim yapabileceğiniz aşağıdaki NIC modu ayarları vardır:

- Shared LOM EXT (Varsayılan paylaşımlı) - Bu mod, fabrika varsayılan ayarı olan paylaşılan LOM genişletilmiş modudur. Bu modda, paylaşılan LOM ve Cisco Kartı arabirimleri hem etkinleştirilir.
Bu modda, DHCP yanıtları paylaşılan LOM bağlantı noktalarına ve Cisco kart bağlantı noktalarına döndürülür. Sunucu bağımsız modda olduğu için sistem Cisco kart bağlantısının IP adresini bir Cisco UCS Yöneticisi sisteminden almadığını tespit ederse, Cisco kartındaki diğer DHCP istekleri devre dışı bırakılır. Sistem, Cisco kart bağlantısının IP adresini bir Cisco UCS Yöneticisi sisteminden aldığı belirlerseniz, yanıt sunucuyu UCSM moduna otomatik olarak taşıyan parametrelere sahiptir.
- Adanmış - Cisco IMC'ye erişmek için özel yönetim portu kullanılır. Bir NIC yedekliliği ve IP ayarı seçmelisiniz.
- Paylaşılan LOM - Cisco IMC'ye erişmek için 1 Gb Ethernet portları kullanılır. Bir NIC yedekliliği ve IP ayarı seçmelisiniz.
- Cisco Kartı - Cisco IMC'ye erişmek için kurulu bir Cisco UCS sanal arabirim kartı (VIC) üzerindeki bağlantı noktaları kullanılır. Bir NIC yedekliliği ve IP ayarı seçmelisiniz.

Ayrıca aşağıdaki gerekli VIC Yuvası ayarına bakın.

- VIC Yuvası-Cisco Kartı NIC modunu kullanırsanız, VIC'nin kurulu bulunduğu yere uyması için bu ayarı seçersiniz. Seçenekler Riser1, Riser2 veya Flex-LOM'dur (mLOM yuvası).
 - Riser1'i seçerseniz, yuva 2 birincil yuvadır ancak slot 1 de kullanabilirsiniz.
 - Yükseltici2'yi seçerseniz, yuva 5 birincil yuvadır ancak yuva 4'ü de kullanabilirsiniz.
 - Flex-LOM'u seçerseniz, mLOM alanında bir mLOM tarzı VIC kullanmanız gerekir.

1.14NIC Yedekliği

Bu sunucunun arasından seçim yapabileceğiniz şu NIC yedeklilik ayarları vardır:

- Yok-Ethernet bağlantı noktaları bağımsız olarak çalışır ve bir sorun olması durumunda arıza vermezler. Bu ayar yalnızca Özel NIC modunda kullanılabilir.
 - Aktif bekleme-Etkin Ethernet bağlantı noktası başarısız olursa, trafik bekleme bağlantı noktasına başarısız olur.
 - Aktif-aktif-Tüm Ethernet portları aynı anda kullanılır. Paylaşılan LOM EXT modunda yalnızca bu NIC yedeklilik ayarı olabilir. Paylaşılan LOM ve Cisco Kartı modlarında hem Aktif bekleme hem de Etkin etkin ayarları olabilir.
- Etkin / etkin ayarı, Mod 5 veya Denge-TLB (uyarlanabilir iletim yük dengelemesi) kullanır. Bu, herhangi bir özel geçiş desteği gerektirmeyen kanal bağlamasıdır. Giden trafik, her bağımlı aygıt üzerindeki geçerli yüke (hıza göre hesaplanmış) göre dağıtılır. Gelen trafik mevcut köle tarafından alınır. Alıcı slave başarısız olursa, başka bir slave, başarısız olan alıcı köle MAC adresini devralır.

Sistem BIOS'u ve Cisco IMC Ürün Yazılımı

Bu bölüm, sistem BIOS'u hakkında bilgi içerir ve aşağıdaki bölümleri içerir:

- [BIOS ve Cisco IMC Ürün Yazılımını Güncelleme](#)
- [Sistem BIOS'una Erişme](#)

1.15BIOS ve Cisco IMC Ürün Yazılımını Güncelleme



Dikkat BIOS ürün yazılımını yükselttiğinizde, Cisco IMC ürün yazılımını aynı sürüme yükseltmeniz gerekir veya sunucu önyüklemeye yapmaz. BIOS ve Cisco IMC belleğini eşleşene veya sunucu önyüklemeye yapana kadar sunucuyu çalıştırmayın.

Cisco, BIOS, Cisco IMC ve diğer belleğini uyumlu seviyelere eşzamanlı olarak yükseltmeye yardımcı olmak için Cisco Ana Bilgisayar Yükseltme Yardımcı Programı'nı sağlar.

Sunucu, Cisco tarafından edinilen ve Cisco tarafından sertifikalandırılmış olan belleğini kullanır. Cisco, her belleğini görüntüsüyle birlikte sürüm notları sağlar. Ürün yazılımını güncellemek için çeşitli yöntemler vardır:

- **Sistem bileşenleri sabit yazılım güncellemesi için önerilen yöntem** : Cisco IMC, BIOS, LOM, LSI depolama denetleyicisi ve Cisco UCS VIC ürün yazılımını uyumlu seviyelere eş zamanlı olarak yükseltmek için Cisco Ana Bilgisayar Yükseltme Yardımcı Programını kullanın.
 - Bkz *Cisco Sunucu Programı Hızlı Başvuru Kılavuzu'na Yükseltme* aşağıdaki belgeler yol haritası bağlantıyı kullanarak yazılımı düzeyinin.
- EFI arabirimini kullanarak BIOS'u yükseltebilir veya bir Windows veya Linux platformundan yükseltebilirsiniz.

Bkz *Cisco UCS C-Serisi Raf Montaj Sunucu BIOS Yükseltme Kılavuzu*.

- Cisco IMC GUI arabirimini kullanarak Cisco IMC'yi ve BIOS bellenimini yükseltebilirsiniz.

Bkz *Cisco UCS C-Serisi Raf Montaj Sunucu Yapılandırma Kılavuzu'na*.

- Cisco IMC CLI arabirimini kullanarak Cisco IMC'yi ve BIOS ürün yazılımını yükseltebilirsiniz.

Bkz *Cisco UCS C-Serisi Raf Montaj Sunucu CLI Yapılandırma Kılavuzu'na*.

Yukarıda listelenen belgelerin bağlantıları için, aşağıdaki URL'deki dokümantasyon yol haritasına bakın:

<http://www.cisco.com/go/unifiedcomputing/c-series-doc>

1.16 Sistem BIOS'una Erişme

Sunucunuz için BIOS ayarlarını değiştirebilirsiniz. Ayrıntılı talimatlar BIOS ekranlarında da basılır.

Adım 1 Önyükleme sırasında istendiğinde **F2** tuşuna basarak BIOS kurulum yardımcı programına girin.



Not Geçerli BIOS'un sürümü ve yapısı, yardımcı programın Ana sayfasında görüntülenir.

Adım 2 BIOS menü sayfasını seçmek için ok tuşlarını kullanın.

Adım 3 Ok tuşlarını kullanarak değiştirilecek alanı vurgulayın.

4. Adım Değiştirmek istediğiniz alanı seçmek için **Enter** tuşuna basın ve ardından alanındaki değeri değiştirin.

Adım 5 Çıkış menüsü ekranı görüntülenene kadar sağ ok tuşuna basın.

6. Adım Değişikliklerinizi kaydetmek ve kurulum yardımcı programından çıkmak için Exit menü ekranındaki talimatları izleyin (veya **F10** tuşuna basın). **Esc tuşuna** basarak değişiklikleri kaydetmeden çıkabilirsiniz.