



SERVER KULLANMA KILAVUZU

MARKA: CISCO

MODELLER: UCSC-C220-M5S, UCSC-C220-M5SN

Genel bakış

Sunucu, farklı sürümlerde, her biri farklı bir ön panel / sürücü arka panel yapılandırmasına sahip olarak taranabilir durumdadır.

- Cisco UCS C220 M5 (UCSC-220-M5SX) —10 sürücü arka panelli küçük form faktörü (SFF) sürücülerini. 10 âdete kadar 2,5 inç SAS / SATA sürücüsünü destekler. Sürücü bölmeleri 1 ve 2, NVMe SSD'leri destekler.
- Cisco UCS C220 M5 (UCSC-220-M5SN) —SFF sürücülerini, 10 sürücü arka paneliyle. 10 adete kadar 2,5 inç NVMe'ye yalnızca SSD desteği sunar.
- Cisco UCS C220 M5 (UCSC-220-M5L) - Dört sürücü arka panelli geniş bir form faktörü (LFF) sürücülerini. Dört âdete kadar 3,5 inç SAS / SATA sürücüyü destekler. Sürücü bölmeleri 1 ve 2, NVMe SSD'leri destekler. 2,5 inç SSD'leri tutmak için boyut dönüştürücü sürücü kazağı gereklidir.

Harici Özellikler

Bu konu, sunucu sürümlerinin dış özelliklerini gösterir.

Cisco UCS C220 M5 Sunucu (SFF Sürücülerini) Ön Panel Özellikleri

Aşağıdaki şekilde sunucunun küçük form faktör sürücü sürümlerinin ön panel özellikleri gösterilmektedir.

LED durumlarının tanımları için bkz. [Ön Panel LED'leri](#) .

Şekil 1. Cisco UCS C220 M5 Sunucu (SFF Sürücülerini) Ön Panel

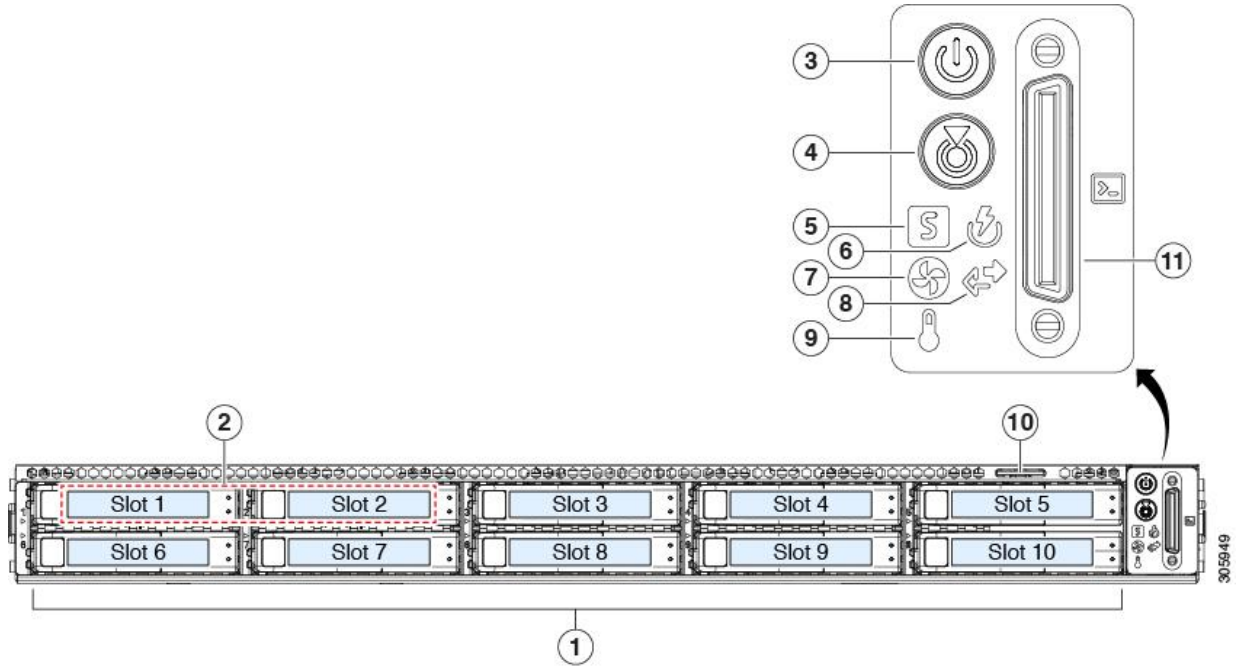

1	Sürücü yuvaları 1 - 10, SAS / SATA sabit disk sürücüleri (HDD'ler) ve katı hal sürücüleri (SSD'ler) destekler	7	Fan durumu LED'i
2	UCSC-220-M5SX: Sürücü bölmeleri 1 ve 2, NVMe PCIe SSD'leri destekler. UCSC-220-M5SN: Sürücü yuvaları 1 - 10 <i>sadece</i> NVMe PCIe SSD'leri destekler.	8	Ağ bağlantısı etkinliği LED'i
3	Güç düğmesi / güç durumu LED'i	9	Sıcaklık durumu LED
4	Birim tanımlama düğmesi / LED	10	Çıkış etiketi
5	Sistem durumu LED'i	11	KVM konektörü (bir DB-15 VGA, bir DB-9 seri ve iki USB konektörü sağlayan KVM kablosuyla birlikte kullanılır)
6	Güç kaynağı durumu LED	-	

Cisco UCS C220 M5 Sunucu (LFF Sürücüleri) Ön Panel Özellikleri

Aşağıdaki şekilde sunucunun geniş form faktör sürücü sürümünün ön panel özellikleri gösterilmektedir.

LED durumlarının tanımları için bkz. [Ön Panel LED'leri](#) .
Şekil 2. Cisco UCS C220 M5 Sunucu (LFF Sürücüleri) Ön Panel

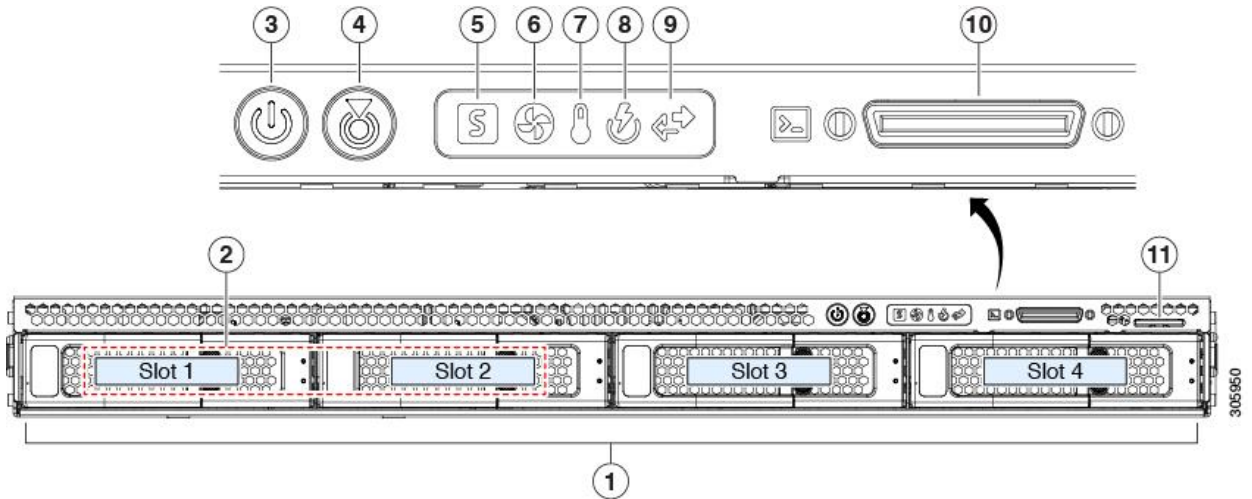

1	Sürücü yuvaları 1 - 4 SAS / SATA HDD'leri ve SSD'leri destekler	7	Sıcaklık durumu LED
2	Sürücü bölmeleri 1 ve 2, NVMe PCIe SSD'leri destekler.	8	Güç kaynağı durumu LED

	2,5 inç SSD'ler kullanılıyorsa, boyut dönüştürücü sürücü kızığı gereklidir.		
3	Güç düğmesi / güç durumu LED'i	9	Ağ bağlantısı etkinliği LED'i
4	Birim tanımlama düğmesi / LED	10	KVM konektörü (bir DB-15 VGA, bir DB-9 seri ve iki USB konektörü sağlayan KVM kablosuyla birlikte kullanılır)
5	Sistem sağlığı LED'i	11	Çıkış etiketi
6	Fan durumu LED'i	-	

Cisco UCS C220 M5 Sunucu Arka Panel Özellikleri

Arka panel özellikleri, sunucunun tüm sürümleri için aynıdır.

LED durumlarının tanımları için [Arka Panel LED'lerine](#) bakınız.

Şekil 3. Cisco UCS C220 M5 Sunucu Arka Paneli

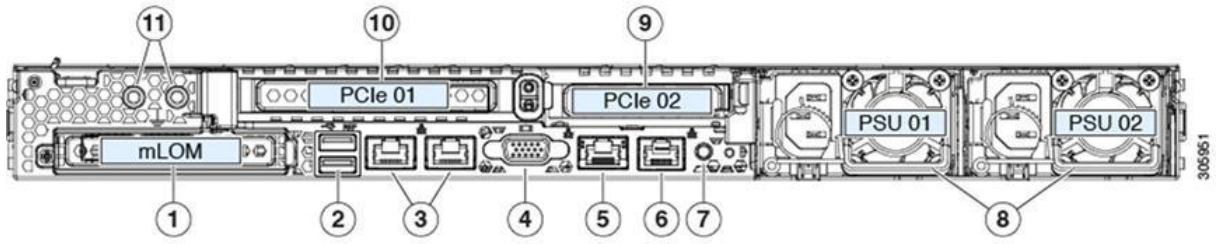

1	Modüler LAN anakartlı (mLOM) kart yuvası (x16 PCIe şeritli)	7	Arka ünite tanımlama düğmesi / LED
2	USB 3.0 bağlantı noktaları (iki)	8	Güç kaynakları (iki, 1 + 1 olarak yedekli)
3	Çift 1 Gb / 10 Gb Ethernet bağlantı noktaları (LAN1 ve LAN2) Çift LAN bağlantı noktaları, bağlantı ortağı özelliklerine bağlı olarak 1 Gbps ve 10 Gbps'yi destekleyebilir.	9	PCIe yükseltici 2 / yuva 2 (x16 şeritli) Önden yüklemeli NVMe SSD'leri (x8 şeritli) için PCIe kablo konektörlerini içerir
4	VGA video bağlantı noktası (DB-15 konektörü)	10	PCIe yükseltici 1 / yuva 1 (x16 şeritli)
5	1-Gb Ethernet adanmış yönetim bağlantı noktası	11	Çift delikli topraklama kulağı için dişli delikler
6	Seri port (RJ-45 konektörü)	-	

Servis Yapılabilir Bileşen Yerleri

Bu konu, alan değiştirilebilir bileşenlerin ve servisle ilgili öğelerin yerlerini gösterir. Aşağıdaki şekildeki görünüm, üst kapak çıkarılmış sunucuyu göstermektedir.

Şekil 4. Cisco UCS C220 M5 Sunucu, Servis Verilebilir Bileşen Konumları

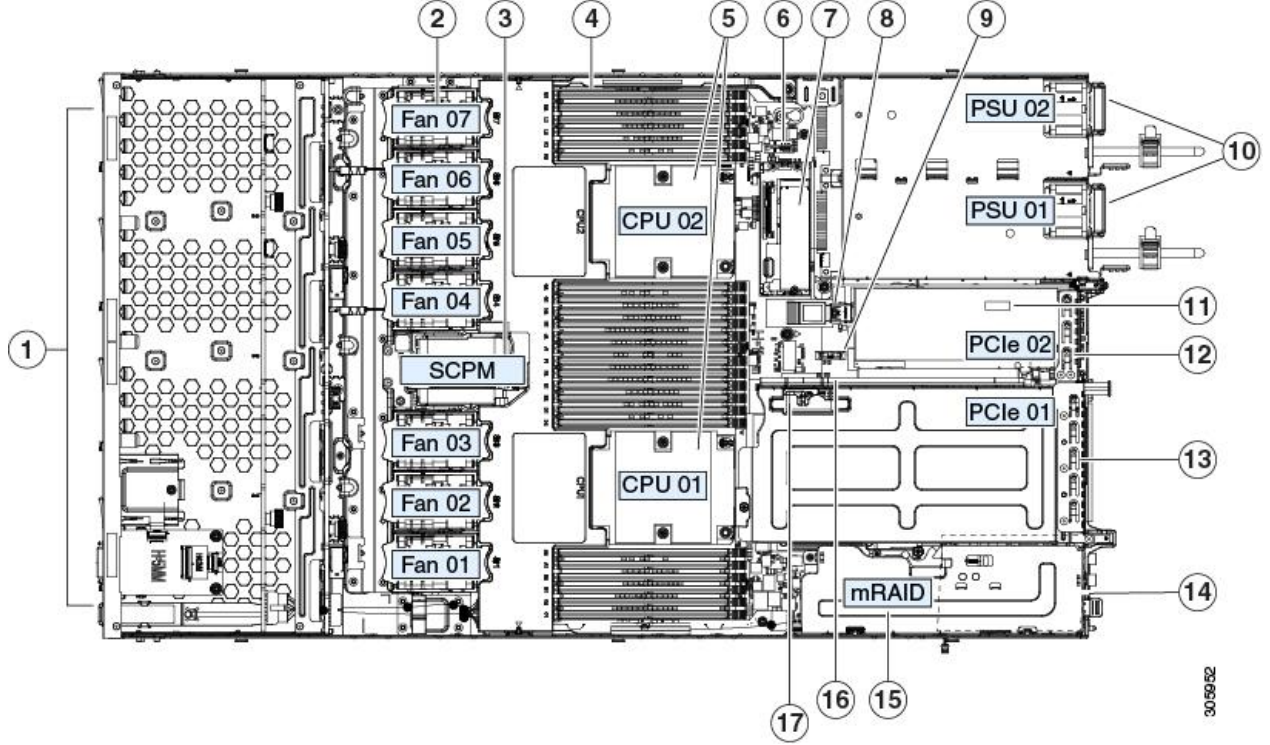

1 Önden yüklemeli sürücü bölmeleri 1–10, SAS / SATA sürücülerini destekler. UCSC-220-M5SX: Sürücü bölmeleri 1 ve 2, NVMe PCIe SSD'leri destekler. UCSC-220-M5SN: Sürücü yuvaları 1 - 10 <i>sadece</i> NVMe PCIe SSD'leri destekler. UCSC-220-M5L: Sürücü bölmeleri 1 ve 2, NVMe PCIe SSD'leri destekler.	10 Güç kaynakları (1 + 1 kadar yedek olduğunda çalışırken değiştirilebilir)
2 Soğutma fanı modülleri (yedi, çalışırken değiştirilebilir)	11 Anakart üzerindeki güvenilir platform modülü (TPM) soketi (bu görünümde görünmez)
3 Supercap ünitesi montaj braketi (RAID yedekleme)	12 PCIe yükseltici 2 / yuva 2 (yarım yükseklik, x16 şeritli) Önden yüklemeli NVMe SSD'leri (x8 şeritli) için PCIe kablo konektörlerini içerir

4	Anakart üzerindeki DIMM yuvaları (CPU başına 12 adet)	13	PCIe yükseltici 1 / yuva 1 (tam yükseklik, x16 şeritli) Micro-SD kart için soket içerir
5	CPU'lar ve soğutucular (ikiye kadar)	14	Şasi katında modüler LOM (mLOM) kart yuvası (x16 PCIe şerit), bu görünümde görünmez
6	Mini depolama modülü soketi İki SD kart yuvası olan bir SD kart modülünü destekler veya iki adet NVMe veya SATA M.2 SSD yuvası olan bir M.2 modülü.	15	Modüler RAID (mRAID) yükselticisi isteğe bağlı olarak aşağıdakileri de destekleyen bir yükseltici olabilir: Donanım RAID denetleyici kartı Gömülü SATA RAID için aracı kartı
7	Şasi saldırı anahtarı (isteğe bağlı)	16	PCIe yükseltici 2 üzerindeki ön yükleme NVMe SSD'leri için PCIe kablo konektörleri
8	Anakart üzerindeki dâhili USB 3,0 bağlantı noktası	17	PCIe yükseltici üzerinde Micro-SD kart soketi 1
9	RTC akü, dikey soket	-	

Bileşen parça numaraları desteklenen içerir bu sunucunun tüm sürümleri, Teknik Özellikler Sayfaları, altındadır [Teknik Özellikler Sayfaları Cisco UCS Sunucular](#) (aşağı kaydırarak *Teknik Şartname*).

Sunucu Özelliklerinin Özeti

Aşağıdaki tabloda sunucu özelliklerinin bir özeti listelenmiştir.

Özellik	Açıklama
Şasi	Bir raf ünitesi (1RU) kasası
Merkezi İşlemci	Intel Xeon İşlemci Ölçeklendirilebilir Ailesi'nden en fazla iki CPU. Bu, aşağıdaki serinin CPU'larını içerir: Intel Xeon Bronze 3XXX işlemciler Intel Xeon Silver 4XXX işlemciler Intel Xeon Gold 5XXX işlemciler Intel Xeon Gold 6XXX işlemciler Intel Xeon Platinum 8XXX işlemciler
Bellek	Anakarttaki 24 DDR4 DIMM soketi (her CPU'da 12 adet)

Özellik	Açıklama
Çok bit hata koruması	Çok bit hata koruması desteklenir
Süpürgelik yönetimi	BMC, Cisco Entegre Yönetim Denetleyici (Cisco IMC) ürün yazılımı çalıştırıyor. Cisco IMC ayarlarınıza bağlı olarak, 1 Gb'ye ayrılmış yönetim bağlantı noktası, 1 Gb / 10 Gb Ethernet LAN bağlantı noktaları veya Cisco sanal arabirim kartı aracılığıyla Cisco IMC'ye erişilebilir.
Ağ ve yönetim G / Ç	Arka panel: Bir adet 1 Gb Ethernet adanmış yönetim portu (RJ-45 konektörü) İki adet 1 Gb / 10 Gb BASE-T Ethernet LAN bağlantı noktası (RJ-45 konektör) Çift LAN bağlantı noktaları, bağlantı ortağı özelliklerine bağlı olarak 1 Gbps ve 10 Gbps'yi destekleyebilir. Bir RS-232 seri portu (RJ-45 konektörü) Bir adet VGA video konektörü bağlantı noktası (DB-15 konektörü) İki adet USB 3.0 bağlantı noktası Ön panel: İki USB 2.0, bir VGA ve bir DB-9 seri konektörü sağlayan KVM kablosuyla kullanılan bir adet ön panel klavye / video / fare (KVM) konektörü.
Modüler LOM	Ek arka panel bağlantısı için bir mLOM kartı eklemek için kullanılacak özel bir soket (x16 PCIe lane).
WoL	İki adet 1 Gb / 10 Gb BASE-T Ethernet LAN bağlantı noktası, yerel ağda (WoL) standardı destekler.
Güç	İki güç kaynağı, 1 + 1'den fazla: AC güç kaynakları her biri 770 W AC AC güç kaynakları her biri 1050 W AC AC güç kaynağı her biri 1600 W AC DC güç kaynakları her biri 1050 W DC Sunucudaki güç kaynağı türlerini veya watt'larını karıştırmayın.
ACPI	Gelişmiş yapılandırma ve güç arabirimi (ACPI) 4.0 standardı desteklenmektedir.
Soğutma	Önden arkaya soğutma için yedi adet çalışırken değiştirilebilir fan modülü.
PCIe G / Ç	Bir PCIe yükseltici düzeneği üzerinde iki yatay PCIe genişletme yuvası. <u>Yuvaların özellikleri için bkz. PCIe Yuvası Teknik Özellikleri .</u>

Özellik	Açıklama
InfiniBand	Bu sunucudaki PCIe veri yolu yuvaları InfiniBand mimarisini destekler.
Depolama, ön panel	<p>Sunucu, her biri farklı bir ön panel / sürücü arka panel yapılandırmasına sahip üç farklı sürümde yürütülür.</p> <p>Cisco UCS C220 M5 (UCSC-220-M5SX) —10 sürücü arka panelli küçük form faktörü (SFF) sürücülerini. 10 adete kadar 2,5 inç SAS / SATA sürücüsünü destekler. Sürücü bölmeleri 1 ve 2, NVMe SSD'leri destekler.</p> <p>Cisco UCS C220 M5 (UCSC-220-M5SN) —SFF sürücülerini, 10 sürücü arka paneliyle. 1-10 numaralı sürücü bölmelerinde 10 adede kadar 2,5 inç NVMe'ye yalnızca SSD desteği sunar.</p> <p>Cisco UCS C220 M5 (UCSC-220-M5L) - Dört sürücü arka panelli geniş bir form faktörü (LFF) sürücülerini. Dört adete kadar 3,5 inç SAS / SATA sürücüyü destekler. Sürücü bölmeleri 1 ve 2, NVMe SSD'leri destekler. 2,5 inç SSD'leri tutmak için boyut dönüştürücü sürücü kazağı gereklidir.</p>
Depolama, iç	<p>Sunucu şu dahili depolama seçeneklerine sahiptir:</p> <p>Anakart üzerindeki bir USB portu.</p> <p>İsteğe bağlı olarak aşağıdakilerden herhangi biri ile birlikte mini depolama modülü soketi:</p> <p>SD kart modülü. En fazla iki SD kartı destekler.</p> <p>M.2 SSD modülü. İki SATA M.2 SSD veya iki NVMe M.2 SSD'yi destekler.</p> <p>PCIe yükseltici 1 üzerinde bir mikro SD kart soketi.</p>
Depolama Yönetimi	<p>Sunucu, aşağıdaki depolama denetleyicisi seçeneklerinden birini destekleyen özel bir dâhili mRAID yükselticisine sahiptir:</p> <p>PCIe tarzı bir Cisco modüler RAID denetleyici kartı (SAS / SATA).</p> <p>Sunucunun tümleşik SATA RAID denetleyicisi için bir PCIe stili aracı kartı.</p> <p>Depolama denetleyicisi seçeneklerinin ayrıntılı listesi için Desteklenen Depolama Denetleyicileri ve Kabloları konusuna bakın.</p>
RAID yedekleme	Sunucu, Cisco modüler RAID denetleyici kartıyla kullanılan süper kapak birimi için soğutma fanlarının yanında bir montaj braketine sahiptir.
Entegre video	Entegre VGA videosu.

Fiziksel Özellikler

Aşağıdaki tablo, sunucu sürümlerinin fiziksel özelliklerini listeler.

Açıklama	Şartname
Yükseklik	1,7 inç (43,2 mm)
Genişlik	16,9 inç (429,0 mm)
Derinlik (uzunluk)	Sadece sunucu: 29,5 inç (740,3 mm) Sürgü raylı sunucu: 31,0 inç (787,4 mm)
Ağırlık	Maksimum: 37,5 lb (17,0 kg) Minimum: 29,0 lb (13,2 Kg)

Tablo 1. Fiziksel Özellikler

Çevresel özellikler

Aşağıdaki tablo, sunucu için çevresel gereksinimleri ve teknik özellikleri listeler.

Açıklama	Şartname
Sıcaklık, Çalışma	41 ila 95 ° F (5 ila 35 ° C) Deniz seviyesinin üzerindeki her 305 metre rakımda maksimum sıcaklığı 1 ° C düşürün.
Sıcaklık, çalışma dışı (sunucu depolandığında veya taşınırken)	-40 ila 149 ° F (-40 ila 65 ° C)
Nem oranı (RH)	% 10 ila % 90
Nemsiz (RH), çalışma dışı (sunucu depolandığında veya taşınırken)	% 5 ila % 93
Yükseklik, işletim	0 ila 10.000 feet
Yükseklik, çalışma dışı (sunucu depolandığında veya taşınırken)	0 ila 40.000 feet
Ses gücü seviyesi ISO7779 LwAd (Bels) başına A ağırlıklı ölçün	5.5

73 ° F'de çalışma (23 ° C)	
Ses basınç seviyesi ISO7779 LpAm (dBA) başına A- ağırlıklı ölçü 73 ° F'de çalışma (23 ° C)	40
Tablo 2. Fiziksel Özellikler	

Güç özellikleri

	
Not	Sunucudaki güç kaynağı türlerini veya watt'larını karıştırmayın. Her iki güç kaynağı da aynı olmalıdır.

Cisco UCS Güç Hesap Makinesini kullanarak kesin sunucu yapılandırmanız için daha spesifik güç bilgileri alabilirsiniz:

<http://ucspowercalc.cisco.com>

Desteklenen güç kaynağı seçenekleri için güç özellikleri aşağıdaki bölümlerde listelenmiştir.

- [770 W AC Güç Kaynağı](#)
 - [1050 W AC Güç Kaynağı](#)
 - [1600 W AC Güç Kaynağı](#)
 - [1050 W DC Güç Kaynağı](#)
- 770 W AC Güç Kaynağı

Bu bölüm, her 770 W AC güç kaynağı için teknik özellikleri listeler (Cisco parça numarası UCSC-PSU1-770W).

Açıklama	Şartname
AC Giriş Gerilimi	Nominal Aralık: 100–120 VAC, 200–240 VAC (Aralık: 90–132 VAC, 180–264 VAC)
AC Giriş Frekansı	Nominal Aralık: 50 ila 60 Hz (Aralık: 47–63 Hz)
Maksimum AC Giriş akımı	100 VAC'da 9,5 A 208 VAC'da 4.5 A
Maksimum giriş volt-amperleri	100 VAC'de 950 VA
Maksimum ani akım	15 A (alt döngü süresi)

Maksimum bekleme süresi	770 W'da 12 ms
PSU başına maksimum çıkış gücü	770 W
Güç kaynağı çıkış gerilimi	12 VDC
Güç kaynağı bekleme gerilimi	12 VDC
Verimlilik Değerlendirmesi	İklim Koruyucular Platin Verimliliği (80Plus Platin sertifikalı)
Form faktörü	RSP2
Giriş konektörü	IEC320 C14
Tablo 3. 770 W AC Özellikleri	

1050 W AC Güç Kaynağı

Bu bölüm, her 1050 W AC güç kaynağı için teknik özellikleri listeler (Cisco parça numarası UCSC-PSU1-1050W).

Açıklama	Şartname
AC Giriş Gerilimi	Nominal Aralık: 100–120 VAC, 200–240 VAC (Aralık: 90–132 VAC, 180–264 VAC)
AC Giriş Frekansı	Nominal Aralık: 50 ila 60 Hz (Aralık: 47–63 Hz)
Maksimum AC Giriş akımı	100 VAC'de 12,5 A 208 VAC de 6.0 A
Maksimum giriş volt-amperleri	100 VAC'de 1250 VA
Maksimum ani akım	15 A (alt döngü süresi)
Maksimum bekleme süresi	1050 W'da 12 ms
PSU başına maksimum çıkış gücü	100–120 VAC'de 800 W 200–240 VAC'de 1050 W
Güç kaynağı çıkış gerilimi	12 VDC
Güç kaynağı bekleme gerilimi	12 VDC
Verimlilik Değerlendirmesi	İklim Koruyucular Platin Verimliliği (80Plus Platin sertifikalı)
Form faktörü	RSP2
Giriş konektörü	IEC320 C14

Tablo 4. 1050 W AC Özellikleri**1600 W AC Güç Kaynağı**

Bu bölüm, her 1600 W AC güç kaynağı için teknik özellikleri listeler (Cisco parça numarası UCSC-PSU1-1600W).

Açıklama	Şartname
AC Giriş Gerilimi	Nominal aralık: 200–240 VAC (Aralık: 180–264 VAC)
AC Giriş Frekansı	Nominal aralık: 50 ila 60 Hz (Aralık: 47–63 Hz)
Maksimum AC Giriş akımı	200 VAC'da 9,5 A
Maksimum giriş volt-amperleri	200 VAC'de 1250 VA
Maksimum ani akım	35 ° C'de 30 A
Maksimum bekleme süresi	1600 W'da 80 ms
PSU başına maksimum çıkış gücü	200–240 VAC'de 1600 W
Güç kaynağı çıkış gerilimi	12 VDC
Güç kaynağı bekleme gerilimi	12 VDC
Verimlilik Değerlendirmesi	İklim Koruyucular Platin Verimliliği (80Plus Platin sertifikalı)
Form faktörü	RSP2
Giriş konektörü	IEC320 C14

Tablo 5. 1600 W AC Özellikleri**1050 W DC Güç Kaynağı**

Bu bölüm, her 1050 W DC güç kaynağı için teknik özellikleri listeler (Cisco parça numarası UCSC-PSUV2-1050DC).

Açıklama	Şartname
DC Giriş Voltajı	Nominal aralık: -48 ila -60 VDC (Aralık: -40 ila -72 VDC)
Maksimum DC giriş akımı	-40 VDC'de 32 A
Maksimum giriş gücü	1234 W
Maksimum ani akım	35 A (alt döngü süresi)

Maksimum bekleme süresi	% 100 yükte 5 ms (1050 W ana ve 36 W bekleme)
PSU başına maksimum çıkış gücü	12 VDC ana güçte 1050 W 12 VDC bekleme konumunda 36 W
Güç kaynağı çıkış gerilimi	12 VDC
Güç kaynağı bekleme gerilimi	12 VDC
Verimlilik Değerlendirmesi	50% 50 yükte% 92
Form faktörü	RSP2
Giriş konektörü	Sabit 3-telli blok
Tablo 6. 1050 W DC Özellikleri	

Güç kablosu özellikleri







Sunucudaki her bir güç kaynağının bir güç kablosu vardır. Sunucuya bağlantı için standart güç kabloları veya atlama kablosu kullanılabilir. Raflarda kullanım için daha kısa olan jumper güç kabloları, standart güç kablolarına isteğe bağlı bir alternatif olarak mevcuttur.



 Not	Aşağıda listelenen sadece onaylanmış güç kabloları veya atlama kabloları desteklenmektedir.	
Açıklama	Uzunluk (ayak)	Uzunluk (Metre)
CAB-48DC-40A-8AWG DC güç kablosu, -48 VDC, 40 A, 8 AWG Üç telli Mini-Fit konektörüne üç telli	11.7	3.5
CAB-C13-C14-AC AC güç kablosu, 10 A; C13 ila C14, gömme priz	9.8	3.0
CAB-250V-10A-AR AC güç kablosu, 250 V, 10 A Arjantin	8.2	2.5
CAB-C13-C14-2M-JP AC Güç Kablosu, C13 ila C14 Japonya PSE Markası	6.6	2.0
CAB-9K10A-AB	8.2	2.5

AC Güç Kablosu, 250 V, 10 A; CEE 7/7 Fişi Avrupa		
CAB-250V-10A-IS AC Güç Kablosu, 250 V, 10 A İsrail	8.2	2.5
CAB-250V-10A-CN AC güç kablosu, 250 V, 10 A PR Çin	8.2	2.5
CAB-ACTW AC güç kablosu, 250 V, 10 A Tayvan	7.5	2.3
CAB-C13-CBN AC kabin jumper güç kablosu, 250, 10 A, C13 ila C14	2.2	0.68
CAB-C13-C14-2M AC kabin jumper güç kablosu, 250 V, 10 A, C13 ila C14	6.6	2.0
CAB-9K10A-AU AC güç kablosu, 250 V, 10 A, 3112 fiş, Avustralya	8.2	2.5
CAB-N5K6A-NA AC güç kablosu, 200/240 V, 6 A, Kuzey Amerika	8.2	2.5
CAB-250V-10A-İD AC güç kablosu, 250 V, 10 A, Hindistan	8.2	2.5
CAB-9K10A-GB AC güç kablosu, 250 V, 10 A, MP232 fişi İsviçre	8.2	2.5
CAB-250V-10A-BR	8.2	2.5

AC güç kablosu, 250 V, 10 A Brezilya		
CAB-9K10A-UK AC güç kablosu, 250 V, 10 A (13 A sigorta), BS1363 fişi Birleşik Krallık	8.2	2.5
CAB-9K12A-NA AC güç kablosu, 125 V, 13 A, NEMA 5-15 fişi Kuzey Amerika	8.2	2.5
CAB-AC-L620-C13 AC güç kablosu, NEMA L6-20 ila C13 konnektörleri	6.6	2.0
CAB-9K10A-IT AC güç kablosu, 250 V, 10 A, CEI 23-16 / VII fişi İtalya	8.2	2.5
R2XX-DMYMPWRCORD Güç kablosu yok; Güç kablosu olmayan sunucu siparişi için PID seçeneği		
Tablo 7. Desteklenen Güç Kabloları		

Kurulum Uyarıları ve Kuralları

 Not	<p>Bir sunucuyu kurmadan, çalıştırmadan veya servis etmeden önce önemli güvenlik bilgileri için <u>Cisco UCS C Serisi Sunucular</u> için <u>Yasal Uygunluk ve Güvenlik Bilgilerini gözden geçirin</u>.</p>
 Uyarı	<p>ÖNEMLİ GÜVENLİK TALİMATLARI</p> <p>Bu uyarı sembolü tehlike anlamına gelir. Bedensel yaralanmaya neden olabilecek bir durumdasınız. Herhangi bir ekipman üzerinde çalışmadan önce, elektrik devreleriyle ilgili tehlikelere dikkat edin ve kazaları önlemek için standart uygulamalara aşına olun. Çevirisini, bu cihazın beraberindeki çevrilmiş güvenlik uyarılarına göre bulmak için, her bir uyarı sonunda verilen bildirim numarasını kullanın.</p> <p>Açıklama 1071</p>
 Uyarı	<p>Sistemin aşırı ısınmasını önlemek için, aşağıdaki önerilen maksimum ortam sıcaklığını aşan bir alanda çalıştırmayın: 35 ° C (95 ° F).</p> <p>Açıklama 1047</p>
 Uyarı	<p>Fiş soket kombinasyonunun her zaman erişilebilir olması gerekir, çünkü ana bağlantı kesme aygıtı olarak hizmet eder.</p> <p>Açıklama 1019</p>
 Uyarı	<p>Bu ürün, kısa devre (aşırı akım) koruması için binanın kurulumuna dayanır. Koruma tertibatının 250 V, 15 A'dan daha büyük olmamasına dikkat edin.</p> <p>Açıklama 1005</p>
 Uyarı	<p>Ekipmanın montajı yerel ve ulusal elektrik yönetmeliklerine uygun olmalıdır.</p> <p>Açıklama 1074</p>

 Uyarı	<p>Bu ünite, sınırlı erişim alanlarına kurulum için tasarlanmıştır. Kısıtlı erişim alanına sadece özel bir alet, kilit ve anahtar veya diğer güvenlik araçları kullanılarak erişilebilir.</p> <p>Açıklama 1017</p>
 Dikkat	<p>Düzgün bir hava akışı sağlamak için, ray kitleri kullanarak sunucuların tutturulması gerekir. Üniteleri üst üste fiziksel olarak yerleştirmek veya ray kitlerinin kullanımı olmadan "istifleme", sunucuların üstündeki havalandırma deliklerini tıkar, bu da aşırı ısınmaya, daha yüksek fan hızlarına ve daha yüksek güç tüketimine neden olabilir. Bu raylar, sunucular arasında gerekli olan minimum boşluğu sağladığından, sunucularınızı rafa monte ettiğinizde raylı kitler üzerine monte etmenizi öneririz. Ray kitleri kullanarak üniteleri monte ettiğinizde, sunucular arasında ek bir boşluk olmamalıdır.</p>
 Dikkat	<p>Ferroresonant teknolojisi kullanan kesintisiz güç kaynağı (UPS) türlerinden kaçınınız. Bu UPS tipleri, dalgalanan veri trafiği paternlerinden önemli ölçüde akım çekme dalgalanmasına sahip olabilen Cisco UCS gibi sistemlerle kararsız hale gelebilir.</p>

Bir sunucu kurarken, aşağıdaki yönergeleri kullanın:

- Site yapılandırmanızı planlayın ve sunucuyu yüklemeye başlamadan önce siteyi hazırlayın. Bkz [Cisco UCS Sitesi Hazırlama Rehberi](#) tavsiye sitesi planlama görevleri için.
- Sunucuya erişmek ve yeterli hava akışı için sunucu etrafında yeterli alan bulunduğundan emin olun. Bu sunucudaki hava akışı önden arkaya doğrudur.
- Klimanın [Çevresel Özellikler](#) bölümünde listelenen termal gereksinimleri karşıladığından emin olun.
- Kabin veya rafın [Raf Gereksinimlerinde](#) listelenen gereksinimleri karşıladığından emin olun.
- Site gücünün [Güç Spesifikasyonlarında](#) listelenen güç gereksinimlerini karşıladığından emin olun. Varsa, güç kesintilerine karşı korumak için kesintisiz bir güç kaynağı (UPS) kullanabilirsiniz.

Raf Gereksinimleri

Raf aşağıdaki türde olmalıdır:

- Standart 19 inç. ANSI / EIA-310-D-1992'nin 1. bölümüne göre İngilizce evrensel delik aralığına uyan montaj direkleri bulunan (48,3 cm genişliğinde, dört direkli EIA rafı).

- Cisco tarafından sağlanan sürgü raylarını kullandığınızda, kremayer delikleri 0,38 inç (9,6 mm), 0,25 inç (0,2 mm), # 12-24 UNC veya # 10-32 UNC kare olabilir.
- Sunucu başına minimum dikey raf alanı, 1,75 inç (44,45 mm) değerine eşit bir raf birimi (RU) olmalıdır.

Desteklenen Cisco Slide Rail Kitleri

Sunucu aşağıdaki ray seti seçeneklerini destekler:

- Cisco parçası UCSC-RAILB-M4 = (bilyeli raylı ray kiti)
- Cisco parçası UCSC-RAILF-M4 = (sürtünme sürgü ray takımı)
- Cisco parçası UCSC-CMAF-M4 = (kablo yönetim kolu)

Raf Yükleme Araçları Gerekliliği

Cisco Systems tarafından bu sunucu için satılan sürgü rayları, kurulum için araç gerektirmez.

Kızak ve Kablo Yönetimi Kol Ölçüleri

Bu sunucu için sürgü rayları 24 ila 36 inç (610 ila 914 mm) arasında bir ayar aralığına sahiptir.

İsteğe bağlı kablo yönetim kolu (CMA) ek uzunluk gereksinimleri ekler:

- Sunucunun arkasından CMA'nın arkasına kadar olan mesafe 5,4 inç (137,4 mm) 'dir.
- CMA dâhil sunucunun toplam uzunluğu 35,2 inçtir (894 mm).

Sunucuyu bir Rafa Takma

 Uyarı	<p>Bu üniteyi rafa monte ederken veya bakım yaparken bedensel yaralanmaları önlemek için, sistemin sabit kalmasını sağlamak için özel önlemler almalısınız. Güvenliğinizi sağlamak için aşağıdaki yönergeler sağlanmıştır:</p> <p>Bu ünite, raftaki tek ünite ise, rafın altına monte edilmelidir.</p> <p>Bu üniteyi kısmen dolu bir rafa monte ederken, rafı tabanın en altındaki en ağır bileşenle alttan üste doğru yükleyin.</p> <p>Raf sabitleme cihazlarıyla donatılmışsa, üniteyi rafa monte etmeden veya bakımını yapmadan önce dengeleyicileri takın.</p> <p>Açıklama 1006</p>
---	---

Prosedür

Aşama 1	İç rayları sunucunun yanlarına takın:
----------------	---------------------------------------

- Bir iç rayı sunucunun bir tarafı ile hizalayın, böylece raydaki üç anahtarlı yuva, sunucunun yanındaki üç mandalla hizalanır.
- Anahtarlı yuvaları mandalların üzerine yerleştirin ve ardından mandalların üzerindeki yerine kilitlemek için rayı öne doğru kaydırın. Ön yuva, ön pimle kilitlenen bir metal klipse sahiptir.
- İkinci iç rayı sunucunun karşı tarafına takın.

Şekil 1. İç Rayın Sunucu Tarafına Takılması

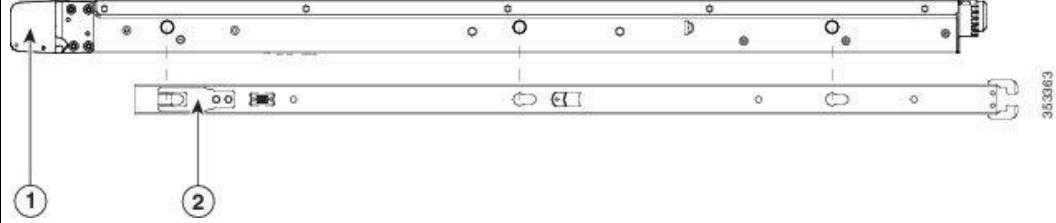

1	Sunucunun önü	2	İç rayın önündeki kilitleme klipsi
---	---------------	---	------------------------------------

Adım 2

Her iki kayar raylı düzeneğin üzerindeki ön sabitleme plakasını açın. Kızaklı ray takımının ön ucu, montaj mandallarını rafa yerleştirme deliklerine yerleştirmeden önce açılması gereken yay yüklü bir tutma plakasına sahiptir.

Düzeneğin dış tarafında, yeşil-plaka düğmesini arkaya doğru ittirerek sabitleme plakasını açın.

Şekil 2. Ön Emniyet İç Mekanizması, Ön Uçta

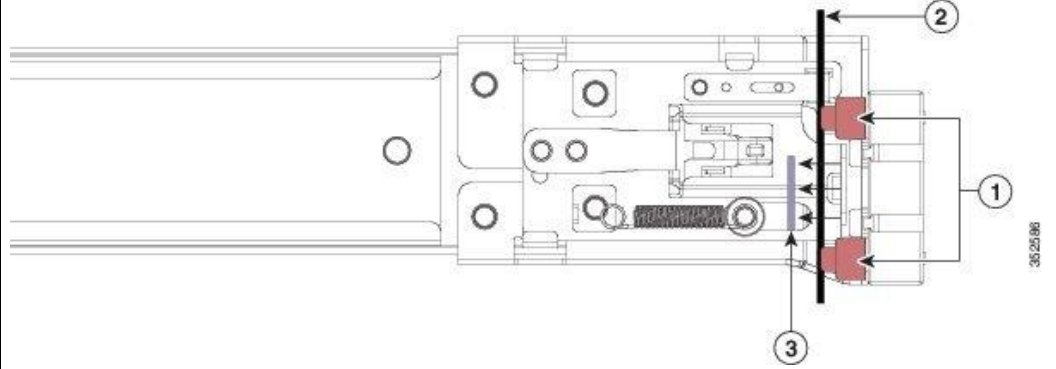

1	Ön montaj mandalları	3	Gösterilen sabitleme plakası açık konuma geri çekildi
2	Montaj mandalları ve açılan emniyet plakası arasında raf direk	-	

Aşama 3

Dış kızak raylarını rafa takın:

- Bir kızaklı ray düzeneğinin ön ucunu kullanmak istediğiniz ön raf delikleriyle hizalayın.

Kayar ray ön ucu, raf dirseğinin dış tarafına sarılır ve montaj mandalları, raf ön delikleri dış cepheden girer.

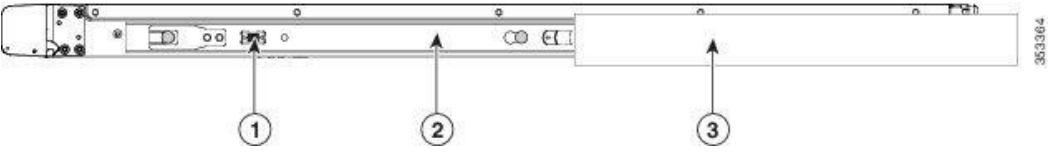
	<table border="1"> <tr> <td data-bbox="363 190 454 250">Not</td> <td data-bbox="454 190 1406 250">Raf diređi, montaj mandalları ve açık sabitleme plakası arasında olmalıdır.</td> </tr> </table> <p>b. Montaj mandallarını dıř taraftaki ön raftaki deliklere itin.</p> <p>c. PUSH olarak iřaretlenmiř emniyet plakası serbest bırakma düđmesine basın. Yaylı sabitleme plakası mandalları yerinde kilitlemek için kapanır.</p> <p>d. Kayar ray uzunluđunu ayarlayın ve ardından arka montaj mandallarını karřılık gelen arka rafa yerleřtirme deliđine itin. Kayar ray, önden arkaya dođru olmalıdır. Arka montaj mandalları, raf dirseđinin iç kısmından arka rafa yerleřtirme deliklerine girer.</p> <p>e. İkinci kızaklı ray takımını rafın karřı tarafına takın. İki kızaklı ray takımının aynı yükseklikte olduđundan ve önden arkaya dođru seviyede olduđundan emin olun.</p> <p>f. Her montajdaki iç sürgü raylarını, iç stoplara çarpana kadar rafın önüne dođru çekin ve yerine kilitleyin.</p>	Not	Raf diređi, montaj mandalları ve açık sabitleme plakası arasında olmalıdır.								
Not	Raf diređi, montaj mandalları ve açık sabitleme plakası arasında olmalıdır.										
<p>4. Adım</p>	<p>Sunucuyu slayt raylarına takın:</p> <table border="1"> <tr> <td data-bbox="363 896 454 1070">Dikkat</td> <td data-bbox="454 896 1406 1070">Bu sunucu, bileřenlerle tam yüklendiđinde, 60 libre (27 kilogram) ađırlıđa sahip olabilir. Sunucu kaldırılırken en az iki kiři veya mekanik bir kaldırma kullanmanızı tavsiye ederiz. Bu prosedürü tek bařına denemek, kiřisel yaralanma veya ekipman hasarı ile sonuçlanabilir.</td> </tr> </table> <p>a. Sunucu kenarlarına takılan iç rayların arka uçlarını, raf üzerindeki boş kızakların ön uçlarıyla hizalayın.</p> <p>b. İç rayları iç duraklarda duruncaya kadar raftaki sürgü raylarına itin.</p> <p>c. İç ray serbest bırakma klipsini her iki iç raydaki arkaya dođru kaydırın ve ardından ön slam mandalları raf direklerine oturana kadar sunucuyu rafa itmeye devam edin.</p> <p>řekil 3. İç Ray Serbest Bırakma Klipsi</p>  <table border="1"> <tr> <td data-bbox="331 1594 370 1668">1</td> <td data-bbox="370 1594 965 1668">İç ray serbest bırakma klipsi</td> <td data-bbox="965 1594 997 1668">3</td> <td data-bbox="997 1594 1406 1668">Raf direkte bađlı dıř sürgü rayı</td> </tr> <tr> <td data-bbox="331 1668 370 1736">2</td> <td data-bbox="370 1668 965 1736">İç ray, sunucuya takılı ve dıř sürgü rayına takılı</td> <td data-bbox="965 1668 997 1736">-</td> <td data-bbox="997 1668 1406 1736"></td> </tr> </table>	Dikkat	Bu sunucu, bileřenlerle tam yüklendiđinde, 60 libre (27 kilogram) ađırlıđa sahip olabilir. Sunucu kaldırılırken en az iki kiři veya mekanik bir kaldırma kullanmanızı tavsiye ederiz. Bu prosedürü tek bařına denemek, kiřisel yaralanma veya ekipman hasarı ile sonuçlanabilir.	1	İç ray serbest bırakma klipsi	3	Raf direkte bađlı dıř sürgü rayı	2	İç ray, sunucuya takılı ve dıř sürgü rayına takılı	-	
Dikkat	Bu sunucu, bileřenlerle tam yüklendiđinde, 60 libre (27 kilogram) ađırlıđa sahip olabilir. Sunucu kaldırılırken en az iki kiři veya mekanik bir kaldırma kullanmanızı tavsiye ederiz. Bu prosedürü tek bařına denemek, kiřisel yaralanma veya ekipman hasarı ile sonuçlanabilir.										
1	İç ray serbest bırakma klipsi	3	Raf direkte bađlı dıř sürgü rayı								
2	İç ray, sunucuya takılı ve dıř sürgü rayına takılı	-									
<p>Adım 5</p>	<p>(İsteđe bađlı) Kaydırma rayları ile birlikte verilen iki vidayı kullanarak sunucuyu rafa daha da sabitleyin. Rafı yüklü sunucularla tařımayı planlıyorsanız bu adımı gerçekteřtirin.</p> <p>Sunucu, sürgü raylarına tam olarak itildiđinde, sunucunun ön tarafındaki menteřeli bir slam mandalı kolunu açın ve kolun altındaki delikten bir vida takın. Vida, rayın raftaki statik kısmına vidalanır ve sunucunun dıřarı çekilmesini önler. Karřı slam mandal için tekrarlayın.</p>										

- Kablo Yönetim Kolunu Takma (İsteğe Bağlı)
- Kablo Yönetim Kolunu Geri Çevirme (İsteğe Bağlı)

Kablo Yönetim Kolunu Takma (İsteğe Bağlı)



Not

Kablo yönetim kolu (CMA) soldan sağa ters çevrilebilir. CMA'yı ters çevirmek için, kurulumdan önce Kablo Yönetim Kolunu Geri Yükleme (İsteğe Bağlı) bölümüne bakınız.

Prosedür

1. Adım

Sunucu rafa tam olarak itildiğinde, sunucudan en uzak olan CMA kolunun CMA sekmesini, raf dirseğine takılı sabit kızak rayının ucuna kaydırın. Sekmeyi tıkkılayıp kilitlenene kadar rayın ucuna kaydırın.

Şekil 4. CMA'nın Kayar Rayların Arka Uçlarına Takılması

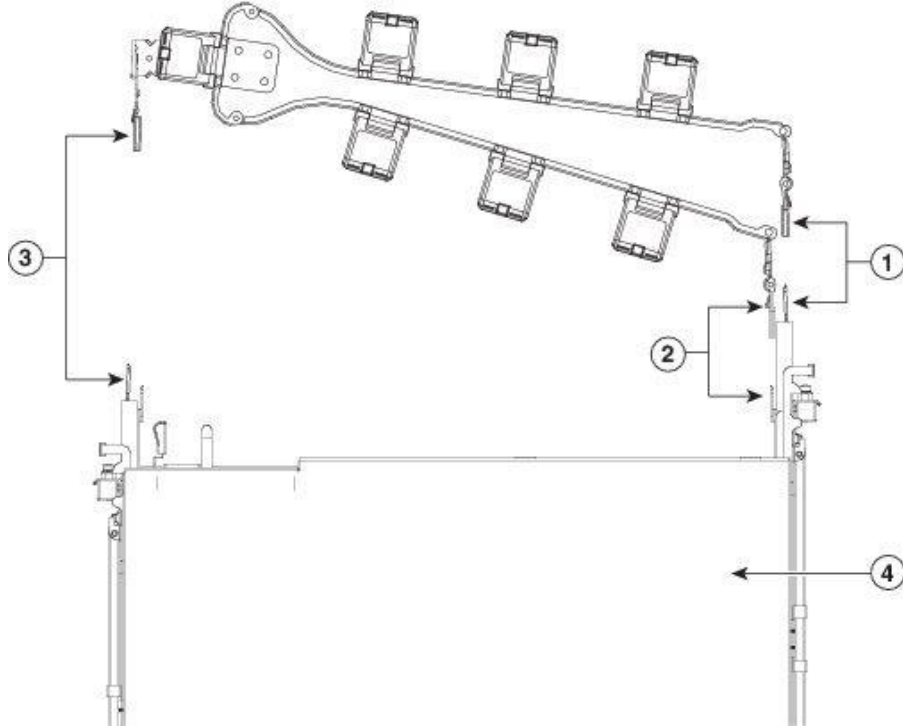

1	Sunucudan en uzaktaki CMA sekmesi, sabit dış sürgü rayının ucuna bağlanır.	3	Genişlik ayar sürgüsündeki CMA çıkıntısı sabit dış sürgü rayının ucuna takılır.
2	Sunucuya en yakın koldaki CMA sekmesi, sunucuya takılı olan iç kızak rayının ucuna bağlanır.	4	Sunucunun arka

2. Adım	Sunucuya en yakın olan CMA sekmesini sunucuya bağlı iç rayın ucundan kaydırın. Sekmeyi tıklayıp kilitlenene kadar rayın ucuna kaydırın
Aşama 3	CMA aksamının karşıt ucundaki genişlik ayar sürgüsünü rafınızın genişliğine uygun olana kadar dışarı çekin.
4. Adım	Genişlik ayar sürgüsünün sonundaki CMA sekmesini, raf dirseğine takılı sabit kızak rayının ucuna kaydırın. Sekmeyi tıklayıp kilitlenene kadar rayın ucuna kaydırın.
Adım 5	Her plastik kablo kılavuzunun üstündeki menteşeli kapağı açın ve kablolarınızı istediğiniz gibi kablo kılavuzlarından geçirin.

Kablo Yönetim Kolunu Geri Çevirme (İsteğe Bağlı)

Prosedür

Aşama 1	Tüm CMA düzeneğini 180 derece sola sağa döndürün. Plastik kablo kılavuzları yukarı bakmalıdır.
Adım 2	CMA kollarının uçlarındaki tırnakları, sunucunun arkasına doğru bakacak şekilde çevirin.
Aşama 3	Genişlik ayar sürgüsünün sonundaki sekmeyi döndürün. Sekmenin dış kısmındaki metal düğmeye basın ve basılı tutun ve sekmeyi sunucunun arkasına doğru bakacak şekilde 180 derece döndürün. Şekil 5. CMA'nın tersine çevrilmesi
1	Genişlik ayar sürgüsünün ucundaki CMA sekmesi
2	Sekmenin dışındaki metal düğme

İLK SUNUCU KURULUMU

	<p>Not Bu bölümde sunucuyu açma, bir IP adresi atama ve sunucuyu bağımsız modda kullanırken sunucu yönetimine bağlanma açıklanmaktadır. Sunucuyu Cisco UCS Manager entegrasyonunda kullanmak için belirli kablolama ve ayarlar gereklidir. Cisco UCS Yöneticisi Entegrasyonu için Kurulum konusuna bakın.</p>
---	--

Sunucu Varsayılan Ayarları

Sunucu şu varsayılan ayarlarla gönderilir:

- NIC modu *Paylaşılan LOM EXT'dir*. Paylaşılan LOM EXT modu, 1 Gb / 10 Gb Ethernet bağlantı noktalarının ve kurulu Cisco sanal arabirim kartındaki (VIC) bağlantı noktalarının Cisco Entegre Yönetim Arabirimine (Cisco IMC) erişmesini sağlar. Cisco IMC'ye erişmek için 10/100/1000 özel yönetim bağlantı noktalarını kullanmak isterseniz, sunucuya bağlanabilirsiniz [ve Cisco IMC Yapılandırma Yardımcı Programı ile Sistem Kurulumu](#) bölümünde anlatıldığı gibi NIC modunu değiştirebilirsiniz.
- NIC fazlalığı *Aktif Aktif'dir*. Tüm Ethernet portları aynı anda kullanılır.
- DHCP etkinleştirildi.
- IPv4 etkinleştirildi.

Bağlantı yöntemleri

İlk kurulum için sisteme bağlanmak için iki yöntem vardır:

- Yerel kurulum — Bir klavye ve monitörü kurulum için doğrudan sisteme bağlamak istiyorsanız bu prosedürü kullanın. Bu prosedür bir KVM kablosu (Cisco PID N20-BKVM) veya sunucunun arkasındaki portları kullanabilir.
- Uzaktan kurulum — Özel yönetim LAN'ınız üzerinden kurulum gerçekleştirmek istiyorsanız bu prosedürü kullanın.

	<p>Not Sistemi uzaktan yapılandırmak için, sistemle aynı ağda bir DHCP sunucunuz olmalıdır. DHCP sunucunuz, bu sunucu düğümü için MAC adresleri aralığıyla önceden yapılandırılmalıdır. MAC adresi, ön paneldeki çıkarılabilir varlık etiketinde bulunan bir etikete basılmıştır. Bu sunucu düğümünün, Cisco IMC'ye atanan altı MAC adresi vardır. Etiketle basılan MAC adresi, altı bitişik MAC adresinin aralığının başlangıcıdır.</p>
---	---

Bu bölüm aşağıdaki konuları içermektedir:

- Kurulum için Yerel Olarak Sunucuya Bağlanma
- Kurulum için Sunucuya Uzaktan Bağlanma
- Cisco IMC Configuration Utility ile Sistemi Kurma
Kurulum için Yerel Olarak Sunucuya Bağlanma

Bu prosedür aşağıdaki ekipmanı gerektirir:

- VGA monitör
- USB klavye
- Desteklenen Cisco KVM kablosu (Cisco PID N20-BKVM); veya bir USB kablosu ve VGA DB-15 kablosu

Prosedür

1.Adım	<p>Sunucunuzdaki her bir güç kaynağına bir güç kablosu takın ve ardından her bir güç kablosunu topraklı bir elektrik prizine takın.</p> <p>İlk önyükleme sırasında sunucu önyüklemesini beklemeye bırakmak için yaklaşık iki dakika bekleyin. Ön paneldeki sistem Güç Durumu LED'ine bakarak sistem güç durumunu doğrulayabilirsiniz. LED sarı olduğunda sistem bekleme modundadır.</p>		
2.Adım	<p>Aşağıdaki yöntemlerden birini kullanarak sunucuya bir USB klavye ve VGA monitör bağlayın:</p> <p>İsteğe bağlı bir KVM kablosunu (Cisco PID N20-BKVM) ön paneldeki KVM konektörüne bağlayın. USB klavyenizi ve VGA monitörünüzü KVM kablosuna bağlayın.</p> <p>Arka paneldeki ilgili konektörlere bir USB klavye ve VGA monitör bağlayın.</p>		
3.Adım	<p>Cisco IMC Yapılandırma Yardımcı Programını açın:</p> <ol style="list-style-type: none"> Sunucuyu başlatmak için ön paneldeki güç düğmesini dört saniye basılı tutun. Açılış sırasında, Cisco IMC Configuration Utility programını açmanız istendiğinde F8 tuşuna basın. <table border="1" data-bbox="379 1525 1393 1619"> <tr> <td data-bbox="379 1525 453 1619">Not</td> <td data-bbox="453 1525 1393 1619">Cisco IMC Configuration Utility'ye ilk girdiğinizde, varsayılan şifreyi değiştirmeniz istenir. Varsayılan şifre <i>şifre</i> . Güçlü Şifre özelliği etkindir.</td> </tr> </table> <ol style="list-style-type: none"> Güçlü Parola gereksinimleri şunlardır: <ul style="list-style-type: none"> • Şifre en az 8 karakterden oluşabilir; maksimum 14 karakter. • Şifre, kullanıcının adını içermemelidir. • Şifre, aşağıdaki dört kategoriden üçünden karakter içermelidir: <ul style="list-style-type: none"> • İngiliz büyük harfleri (A'dan Z'ye) • İngilizce küçük harfler (a'dan z'ye) • 10 basamaklı basamak (0 - 9 arası) 	Not	Cisco IMC Configuration Utility'ye ilk girdiğinizde, varsayılan şifreyi değiştirmeniz istenir. Varsayılan şifre <i>şifre</i> . Güçlü Şifre özelliği etkindir.
Not	Cisco IMC Configuration Utility'ye ilk girdiğinizde, varsayılan şifreyi değiştirmeniz istenir. Varsayılan şifre <i>şifre</i> . Güçlü Şifre özelliği etkindir.		

	<ul style="list-style-type: none">Alfabetik olmayan karakterler!, @, #, \$,% ^, &, *, -, _ =, “
4. Adım	<u>Cisco IMC Yapılandırma Yardımcı Programı ile Sistem Kurulumu</u> ile devam edin.

Kurulum için Sunucuya Uzaktan Bağlanma

Bu prosedür aşağıdaki ekipmanı gerektirir:

- Yönetim LAN'ınıza bağlı bir adet RJ-45 Ethernet kablosu.

Sen başlamadan önce

 Not	Sistemi uzaktan yapılandırmak için, sistemle aynı ağda bir DHCP sunucunuz olmalıdır. DHCP sunucunuz, bu sunucu düğümü için MAC adresleri aralığıyla önceden yapılandırılmalıdır. MAC adresi, ön paneldeki çıkarılabilir varlık etiketinde bulunan bir etikete basılmıştır. Bu sunucu düğümünün, Cisco IMC'ye atanan altı MAC adresi vardır. Etiketle basılan MAC adresi, altı bitişik MAC adresinin aralığının başlangıcıdır.
---	---

Prosedür

1. Adım	Sunucunuzdaki her bir güç kaynağına bir güç kablosu takın ve ardından her bir güç kablosunu topraklı bir elektrik prizine takın. İlk önyükleme sırasında sunucu önyüklemesini beklemeye bırakmak için yaklaşık iki dakika bekleyin. Ön paneldeki sistem Güç Durumu LED'ine bakarak sistem güç durumunu doğrulayabilirsiniz. LED sarı olduğunda sistem bekleme modundadır.		
2. Adım	Yönetim Ethernet kablosunu arka paneldeki özel yönetim bağlantı noktasına takın.		
3. Adım	Önceden yapılandırılmış DHCP sunucunuzun, sunucu düğümüne bir IP adresi atamasına izin verin.		
4. Adım	Sunucu düğümü için Cisco IMC'ye erişmek ve oturum açmak için atanan IP adresini kullanın. IP adresini belirlemek için DHCP sunucu yöneticinize danışın. Not Sunucu için varsayılan kullanıcı adı admin. Varsayılan şifre şifre.		
5. Adım	Cisco IMC Sunucusu Özeti sayfasından, KVM Konsolu'nu Başlat'a tıklayın. Ayrı bir KVM konsol penceresi açılır.		
6. Adım	Cisco IMC Özeti sayfasından, Güç Çevrim Sunucusu'nu tıklayın. Sistem yeniden başlatılıyor.		
7. Adım	KVM konsol penceresini seçin. <table border="1"><tr><td>Not</td><td>KVM konsol penceresi çalışmak için aşağıdaki klavye eylemleri için aktif pencere olmalıdır.</td></tr></table>	Not	KVM konsol penceresi çalışmak için aşağıdaki klavye eylemleri için aktif pencere olmalıdır.
Not	KVM konsol penceresi çalışmak için aşağıdaki klavye eylemleri için aktif pencere olmalıdır.		

8. Adım	<p>İstendiğinde, Cisco IMC Configuration Utility'ye girmek için F8 tuşuna basın. Bu yardımcı program KVM konsol penceresinde açılır.</p> <table border="1"><tr><td>Not</td><td>Cisco IMC Configuration Utility'ye ilk girdiğinizde, varsayılan şifreyi değiştirmeniz istenir. Varsayılan şifre <i>şifre</i>. Güçlü Şifre özelliği etkindir.</td></tr></table> <p>Güçlü Parola gereksinimleri şunlardır:</p> <p>Şifre en az 8 karakterden oluşabilir; maksimum 14 karakter.</p> <p>Şifre, kullanıcının adını içermemelidir.</p> <p>Şifre, aşağıdaki dört kategoriden üçünden karakter içermelidir:</p> <p>İngiliz büyük harfleri (A'dan Z'ye)</p> <p>İngilizce küçük harfler (a'dan z'ye)</p> <p>10 basamaklı basamak (0 - 9 arası)</p> <p>Alfabetik olmayan karakterler!, @, #, \$, %, ^, &, *, -, _, =, “</p>	Not	Cisco IMC Configuration Utility'ye ilk girdiğinizde, varsayılan şifreyi değiştirmeniz istenir. Varsayılan şifre <i>şifre</i> . Güçlü Şifre özelliği etkindir.
Not	Cisco IMC Configuration Utility'ye ilk girdiğinizde, varsayılan şifreyi değiştirmeniz istenir. Varsayılan şifre <i>şifre</i> . Güçlü Şifre özelliği etkindir.		
9. Adım	<p><u>Cisco IMC Yapılandırma Yardımcı Programı ile Sistem Kurulumu</u> ile devam edin.</p>		

Cisco IMC Configuration Utility ile Sistemi Kurma

Sen başlamadan önce

Sisteme bağlandıktan ve Cisco IMC Configuration Utility'yi açtıktan sonra aşağıdaki prosedür uygulanır.

Prosedür

1. Adım	<p>Sunucu yönetimi için Cisco IMC'ye erişmek için hangi bağlantı noktalarını kullanacağınızı seçmek üzere NIC modunu ayarlayın:</p> <p><i>Paylaşılan LOM EXT</i> (varsayılan) — Bu fabrika varsayılan ayarı olan paylaşılan LOM genişletilmiş modudur. Bu modla Paylaşılan LOM ve Cisco Kart arayüzleri her ikisi de etkin. Aşağıdaki adımda varsayılan <i>Aktif-Aktif</i> NIC artıklık ayarını seçmelisiniz.</p> <p>Bu NIC modunda, DHCP yanıtları hem paylaşılan LOM bağlantı noktalarına hem de Cisco kart bağlantı noktalarına döndürülür. Sistem, Cisco kart bağlantısının bir Cisco UCS Manager sisteminden IP adresini almadığını belirlerse, sunucu bağımsız modda olduğu için, Cisco kartından başka DHCP talepleri devre dışı bırakılır. Cisco IMC'ye bağımsız modda bir Cisco kartı aracılığıyla bağlanmak istiyorsanız Cisco Card NIC modunu kullanın.</p> <p><i>Paylaşılan LOM</i> — 1-Gb / 10-Gb Ethernet portları, Cisco IMC'ye erişmek için kullanılır. Aşağıdaki adımda <i>Active-Active</i> veya <i>Active standby</i> NIC yedekleme ayarını seçmelisiniz.</p> <p><i>Adanmış</i> - Özel yönetim portu, Cisco IMC'ye erişmek için kullanılır. Aşağıdaki adımda <i>Hiçbiri</i> NIC artıklık ayarını seçmelisiniz.</p>
----------------	---

	<p><i>Cisco Card</i> — Kurulu Cisco UCS Sanal Arabirim Kartı (VIC) üzerindeki portlar, Cisco IMC'ye erişmek için kullanılır. Aşağıdaki adımda <i>Active-Active</i> veya <i>Active standby</i> NIC yedekleme ayarını seçmelisiniz.</p> <p>Aşağıdaki gerekli VIC Yuvası ayarına da bakınız.</p> <p><i>VIC Yuvası</i> —Sadece Cisco Card NIC modunu kullanırsanız, VIC'inizin kurulu olduğu konumla eşleşmesi için bu ayarı seçmelisiniz. Seçenekler, Riser1, Riser2 veya Flex-LOM (mLOM yuvası).</p> <p>Yükseltici 1'i seçerseniz, VIC'yi yuva 1'e yüklemelisiniz.</p> <p>Yükseltici2'yi seçerseniz, VIC'yi yuva 2'ye yüklemelisiniz.</p> <p>Flex-LOM'u seçerseniz, mLOM yuvasına bir mLOM stili VIC yüklemelisiniz.</p>		
2. Adım	<p>NIC yedeklemesini tercihinize göre ayarlayın. Bu sunucuda üç olası NIC yedekleme ayarı vardır:</p> <p><i>Hiçbiri</i> - Ethernet bağlantı noktaları bağımsız olarak çalışır ve bir sorun varsa başarısız olmaz. Bu ayar sadece Atanmış NIC modu ile kullanılabilir.</p> <p><i>Etkin bekleme</i> — Etkin bir Ethernet portu başarısız olursa, trafik bekleme portuna geçer. Paylaşılan LOM ve Cisco Card modlarının her biri Aktif bekleme veya Aktif aktif ayarları kullanılabilir.</p> <p><i>Aktif-aktif</i> (varsayılan) - Tüm Ethernet portları aynı anda kullanılır. Paylaşılan LOM EXT modu yalnızca bu NIC yedeklilik ayarını kullanmalıdır. Paylaşılan LOM ve Cisco Card modlarının her biri Aktif bekleme veya Aktif aktif ayarları kullanılabilir.</p>		
3.Adım	<p>Dinamik ağ ayarları için DHCP'yi etkinleştirmeyi veya statik ağ ayarlarını girmeyi seçin.</p> <table border="1"><tr><td>Not</td><td>DHCP'yi etkinleştirmeden önce, DHCP sunucunuzu bu sunucu için MAC adresleri aralığıyla önceden yapılandırmanız gerekir. MAC adresi sunucunun arkasındaki etikete basılmıştır. Bu sunucuda Cisco IMC'ye atanmış altı MAC adresi vardır. Etiketle basılan MAC adresi, altı bitişik MAC adresinin aralığının başlangıcıdır.</td></tr></table> <p><i>Statik</i> IPv4 ve IPv6 ayarları şunlardır:</p> <p>Cisco IMC IP adresi.</p> <p>IPv6 için geçerli değerler 1 - 127'dir.</p> <p>Geçit.</p> <p>IPv6 için, ağ geçidini bilmiyorsanız, :: (iki noktalı) girerek bunu hiçbirisi olarak ayarlayabilirsiniz.</p> <p>Tercih edilen DNS sunucu adresi.</p> <p>IPv6 için, bunu :: (iki punto) girerek hiçbirisi olarak ayarlayabilirsiniz.</p>	Not	DHCP'yi etkinleştirmeden önce, DHCP sunucunuzu bu sunucu için MAC adresleri aralığıyla önceden yapılandırmanız gerekir. MAC adresi sunucunun arkasındaki etikete basılmıştır. Bu sunucuda Cisco IMC'ye atanmış altı MAC adresi vardır. Etiketle basılan MAC adresi, altı bitişik MAC adresinin aralığının başlangıcıdır.
Not	DHCP'yi etkinleştirmeden önce, DHCP sunucunuzu bu sunucu için MAC adresleri aralığıyla önceden yapılandırmanız gerekir. MAC adresi sunucunun arkasındaki etikete basılmıştır. Bu sunucuda Cisco IMC'ye atanmış altı MAC adresi vardır. Etiketle basılan MAC adresi, altı bitişik MAC adresinin aralığının başlangıcıdır.		
4. Adım	<p>(İsteğe bağlı) VLAN ayarlarını yapın.</p>		

5. Adım	İkinci ayar penceresine gitmek için F1 tuşuna basın, ardından bir sonraki adımla devam edin. İkinci pencereden, ilk pencereye geri dönmek için F2 tuşuna basabilirsiniz.
6. Adım	(İsteğe bağlı) Sunucu için bir ana makine adı ayarlayın.
7. adım	(İsteğe bağlı) Dinamik DNS'yi etkinleştirin ve dinamik bir DNS (DDNS) alanı ayarlayın.
8. adım	(İsteğe bağlı) Fabrika Varsayılan onay kutusunu işaretlerseniz, sunucu fabrika varsayılanlarına döner.
9. adım	(İsteğe bağlı) Varsayılan kullanıcı şifresi ayarlayın. Not Sunucu için fabrika varsayılan kullanıcı adı admin. Varsayılan şifre şifre.
10. adım	(İsteğe bağlı) Bağlantı noktası ayarlarının otomatik olarak anlaşılmasını etkinleştirin veya bağlantı noktası hızını ve çift yönlü modu manuel olarak ayarlayın. Not Otomatik anlaşma sadece Özel NIC modunu kullandığınızda geçerlidir. Otomatik görüşme, sunucunun bağlı olduğu anahtar portuna bağlı olarak port hızını ve çift yönlü modu otomatik olarak ayarlar. Otomatik anlaşmayı devre dışı bırakırsanız, bağlantı noktası hızını ve çift yönlü modu manuel olarak ayarlamanız gerekir.
11. Adım	(İsteğe bağlı) Bağlantı noktası profillerini ve bağlantı noktası adını sıfırlayın.
12. Adım	Yaptığınız ayarları yenilemek için F5 tuşuna basın. Yeni ayarlar görünene kadar yaklaşık 45 saniye beklemeniz gerekebilir ve sunucuyu bir sonraki adımda yeniden başlatmadan önce "Ağ ayarları yapılandırıldı" mesajı görüntülenir.
13. Adım	Ayarlarınızı kaydetmek ve sunucuyu yeniden başlatmak için F10 tuşuna basın. Not DHCP'yi etkinleştirmeyi seçtiyseniz, dinamik olarak atanmış IP ve MAC adresleri önyükleme sırasında konsol ekranında görüntülenir.

Sonra ne yapacağız

Cisco IMC yönetim arayüzüne bağlanmak için bir tarayıcı ve Cisco IMC'nin IP adresini kullanın. IP adresi, yaptığınız ayarlara (ya da DHCP sunucunuz tarafından atanmış bir statik adrese veya adrese) dayanır.

	Not Sunucu için fabrika varsayılan kullanıcı adı admin. Varsayılan şifre şifre.
---	--

Sunucuyu yönetmek için, Cisco IMC sürümünüzün bu arabirimlerini kullanmayla ilgili talimatlar için *Cisco UCS C Serisi Kabin İçeri Sunucu Yapılandırma Kılavuzu'na* veya *Cisco UCS C Serisi Kabin Askısı Sunucusu CLI Yapılandırma Kılavuzu'na* bakın. Yapılandırma kılavuzlarının bağlantıları [Cisco UCS C-Serisi Dokümantasyon Yol Haritasına dâhildir](#) .

NIC Modu ve NIC Artıklık Ayarları

NIC Modu	Geçerli NIC Artıklık Ayarları
Paylaşılan LOM EXT	Aktif etkin
Adanmış	Yok
Paylaşılan LOM	Aktif etkin Aktif-bekleme
Cisco Kartı	Aktif etkin Aktif-bekleme

Tablo 1. Her NIC Modu için Geçerli NIC Artıklık Ayarları

Bu sunucu, arasından seçim yapabileceğiniz aşağıdaki NIC modu ayarlarına sahiptir:

- *Paylaşılan LOM EXT* (varsayılan) —Bu fabrika varsayılan ayarı olan paylaşılan LOM genişletilmiş modudur. Bu modla Paylaşılan LOM ve Cisco Kart arayüzleri her ikisi de etkin. Aşağıdaki adımda varsayılan *Aktif-Aktif* NIC artıklık ayarını seçmelisiniz.

Bu NIC modunda, DHCP yanıtları hem paylaşılan LOM bağlantı noktalarına hem de Cisco kart bağlantı noktalarına döndürülür. Sistem, Cisco kart bağlantısının bir Cisco UCS Manager sisteminden IP adresini almadığını belirlerse, sunucu bağımsız modda olduğu için, Cisco kartından başka DHCP talepleri devre dışı bırakılır. Cisco IMC'ye bağımsız modda bir Cisco kartı aracılığıyla bağlanmak istiyorsanız Cisco Card NIC modunu kullanın.

- *Paylaşılan LOM* — 1-Gb / 10-Gb Ethernet portları, Cisco IMC'ye erişmek için kullanılır. Aşağıdaki adımda *Active-Active* veya *Active standby* NIC yedekleme ayarını seçmelisiniz.
- *Adanmış* - Özel yönetim portu, Cisco IMC'ye erişmek için kullanılır. Aşağıdaki adımda *Hiçbiri* NIC artıklık ayarını seçmelisiniz.
- *Cisco Card* — Kurulu Cisco UCS Sanal Arabirim Kartı (VIC) üzerindeki portlar, Cisco IMC'ye erişmek için kullanılır. Aşağıdaki adımda *Active-Active* veya *Active standby* NIC yedekleme ayarını seçmelisiniz.

Aşağıdaki gerekli VIC Yuvası ayarına da bakınız.

- *VIC Yuvası* —Sadece Cisco Card NIC modunu kullanırsanız, VIC'inizin kurulu olduğu konumla eşleşmesi için bu ayarı seçmelisiniz. Seçenekler, Riser1, Riser2 veya Flex-LOM (mLOM yuvası).
- Yükseltici 1'i seçerseniz, VIC'yi yuva 1'e yüklemelisiniz.
- Yükseltici2'yi seçerseniz, VIC'yi yuva 2'ye yüklemelisiniz.
- Flex-LOM'u seçerseniz, mLOM yuvasına bir mLOM stili VIC yüklemelisiniz.

Bu sunucu, arasından seçim yapabileceğiniz aşağıdaki NIC yedeklilik ayarlarına sahiptir:

- *Hiçbiri* - Ethernet bağlantı noktaları bağımsız olarak çalışır ve bir sorun varsa başarısız olmaz. Bu ayar sadece Atanmış NIC modu ile kullanılabilir.
- *Etkin bekleme* — Etkin bir Ethernet portu başarısız olursa, trafik bekleme portuna geçer. Paylaşılan LOM ve Cisco Card modlarının her biri Aktif bekleme veya Aktif aktif ayarları kullanabilir.
- *Aktif-aktif* (varsayılan) - Tüm Ethernet portları aynı anda kullanılır. Paylaşılan LOM EXT modu yalnızca bu NIC yedeklilik ayarını kullanmalıdır. Paylaşılan LOM ve Cisco Card modlarının her biri Aktif bekleme veya Aktif aktif ayarları kullanabilir.

BIOS ve Cisco IMC Firmware güncellemesi

 Dikkat	<p>BIOS ürün yazılımını yükselttiğinizde, Cisco IMC sabit yazılımını da aynı sürüme yükseltmeniz veya sunucunun önyüklemeye yapmaması gerekir. BIOS ve Cisco IMC sabit yazılımı eşleşene veya sunucu önyüklemeye yapana kadar sunucuyu kapatmayın.</p> <p>Cisco , BIOS, Cisco IMC ve diğer aygıt yazılımlarını eşzamanlı olarak uyumlu seviyelere yükseltmeye yardımcı olmak için <i>Cisco Host Upgrade Utility</i>'yi sunar.</p>
--	---

Sunucu Cisco'dan temin edilen ve sertifikalı firmware kullanıyor. Cisco, her bir ürün yazılımı görüntüsü ile sürüm notları sağlar. Ürün yazılımını güncellemek için birkaç olası yöntem vardır:

- **Ürün yazılımı güncellemesi için önerilen yöntem:** Cisco IMC, BIOS ve bileşen firmware'ini eşzamanlı olarak uyumlu seviyelere yükseltmek için Cisco Host Upgrade Utility'yi kullanın.
Bkz *Cisco Sunucu Programı Hızlı Başvuru Kılavuzu'na Yükseltme* aşağıdaki belgeler yol haritası bağlantıyı kullanarak firmware serbest bırakılması için.

- Cisco IMC ve BIOS sabit yazılımını Cisco IMC GUI arayüzünü kullanarak yükseltebilirsiniz.

Bkz *Cisco UCS C-Serisi Raf Montaj Sunucu Yapılandırma Kılavuzu'na*.

- Cisco IMC ve BIOS sabit yazılımını Cisco IMC CLI arabirimini kullanarak yükseltebilirsiniz.

Bkz *Cisco UCS C-Serisi Raf Montaj Sunucu CLI Yapılandırma Kılavuzu'na*.

Yukarıda listelenen belgelere bağlantılar için [Cisco UCS C-Serisi Dokümantasyon Yol Haritasına bakın](#) .

Son Cisco IMC Tarafından Eski NAND Flash Algılanamaz

 Dikkat	<p>Sisteminiz Cisco IMC 4.0 (1b) veya daha sonraki bir sürümü çalıştırıyorsa ve en son NAND flash çipi MT29F4G08ABAFWP-IT'ye sahipseniz: F (M70A), Cisco IMC'yi daha eski bir sürüme indirmeyin. BMC'nin önceki sürümleri bu son NAND Flash çipini algılayamaz.</p>
--	---

Cisco IMC 4.0 (1a) sadece orijinal Micron BMC'yi (MT29F4G08ABADAWP-IT: D) destekler.

Cisco IMC 4.0 (1b) orijinal Micron BMC'yi (MT29F4G08ABADAWP-IT: D) ve yeni Micron BMC'yi (MT29F4G08ABAFWP-IT: F (M70A)) destekler.

Sistem BIOS'una erişme

Prosedür

1.Adım	Önyükleme sırasında istendiğinde F2 tuşuna basarak BIOS Setup Utility'ye girin. Not Güncel BIOS sürümü ve yapısı, yardımcı programın Ana sayfasında görüntülenir.
2.Adım	BIOS menü sayfasını seçmek için ok tuşlarını kullanın.
3.Adım	Ok tuşlarını kullanarak değiştirilecek alanı vurgulayın.
4.Adım	Değiştirmek istediğiniz alanı seçmek için Enter tuşuna basın ve alandaki değeri değiştirin.
5.Adım	Exit menü ekranı görüntülenene kadar sağ ok tuşuna basın.
6.Adım	Değişikliklerinizi kaydetmek ve kurulum yardımcı programından çıkmak için Exit menü ekranındaki talimatları izleyin (veya F10 tuşuna basın). Esc tuşuna basarak değişiklikleri kaydetmeden çıkabilirsiniz.

Akıllı Erişim Seri

Bu sunucu Akıllı Erişim Seri özelliğini desteklemektedir. Bu özellik, host seri ve Cisco IMC CLI arasında geçiş yapmanızı sağlar.

- Bu özellik aşağıdaki gereksinimleri içerir:
- Sunucu arka panelindeki RJ-45 seri konektörünü veya ön paneldeki KVM konsol konektöründeki KVM kablosunu (Cisco PID N20-BKVM) kullanırken DB-9 bağlantısını kullanabilen bir seri kablo bağlantısı.
- Konsolun yeniden yönlendirmesi sunucu BIOS'unda etkinleştirilmelidir.
- Terminal tipi VT100 + veya VTUFT8 olarak ayarlanmalıdır.
- Serial-over-LAN (SOL) devre dışı bırakılmalıdır (SOL varsayılan olarak devre dışıdır).
- Ana makine serisinden Cisco IMC CLI'ye geçmek için **Esc + 9** tuşlarına basın.

Bağlantıyı doğrulamak için Cisco IMC kimlik bilgilerinizi girmelisiniz.

- Cisco IMC CLI'den ana bilgisayara geçmek için **Esc + 8** tuşlarına basın.

 Not	Seri üzerinden LAN (SOL) özelliği etkinleştirilmişse, Cisco IMC CLI'ye geçemezsiniz.
---	--

- Bir oturum oluşturulduktan sonra, CLI veya web GUI'de adla gösterilir serial.

Akıllı Erişim USB

Bu sunucu Akıllı Erişim USB özelliğini desteklemektedir. Bu sunucudaki kart yönetim denetleyicisi (BMC) bir USB yığın depolama aygıtını kabul edebilir ve bu verilere erişebilir. Bu özellik, ön paneldeki USB aygıtını, BMC ile kullanıcı arasında ağ bağlantısı gerektirmeden veri aktarmak için bir ortam olarak kullanmanızı sağlar. Bu, örneğin uzak BMC arayüzleri henüz mevcut olmadığında veya ağ yanlış yapılandırması nedeniyle erişilebilir olmadığında faydalı olabilir.

- Bu özellik aşağıdaki gereksinimleri içerir:
- Ön panel KVM konsol konektörüne bağlı KVM kablosu (Cisco PID N20-BKVM).
- KVM kablosundaki USB 2.0 konektörlerinden birine bağlı bir USB depolama aygıtı. Akım koruma devresi ile bağlantıyı kesmekten kaçınmak için USB cihazı 500 mA'dan daha az çekmelidir.

 Not	Akıllı Erişim USB'yi etkinleştirdiğinizde KVM kablosuna bağlı herhangi bir fare veya klavye çıkarılır.
---	--

- USB 3,0 tabanlı cihazları kullanabilirsiniz, ancak USB 2,0 hızında çalışacaklardır.
- USB cihazının sadece bir bölümünün olmasını öneririz.
- Desteklenen dosya sistemi biçimleri şunlardır: FAT16, FAT32, MSDOS, EXT2, EXT3 ve EXT4. NTFS desteklenmiyor.
- Ön paneldeki KVM konektörü, Ana Makine İşletim Sistemi ve BMC arasındaki USB bağlantı noktasını değiştirmek için tasarlanmıştır.
- Akıllı Erişim USB, BMC kullanıcı arayüzlerinden herhangi biri kullanılarak etkinleştirilebilir veya devre dışı bırakılabilir. Örneğin, önyükleme sırasında istendiğinde **F8 tuşuna** basarak erişilen Cisco IMC Yapılandırma Yardımcı Programını kullanabilirsiniz.
- Etkin: Ön paneldeki USB cihazı BMC'ye bağlanmıştır.
- Devre Dışı: Ön paneldeki USB aygıtı ana bilgisayara bağlanır.
- Cisco IMC'ye uzaktan bağlanmak için herhangi bir yönetim ağının mevcut olmadığı bir durumda, seri kablo üzerinden bir Aygıt Üretici Yazılımı Güncellemesi (DFU) kabuğu, ön panel USB bağlantı noktasına takılı USB aygıtına teknik destek dosyaları oluşturmak ve indirmek için kullanılabilir.

Sunucu Bakımı

Ön Panel LED'leri

Şekil 1. Ön Panel LED'leri

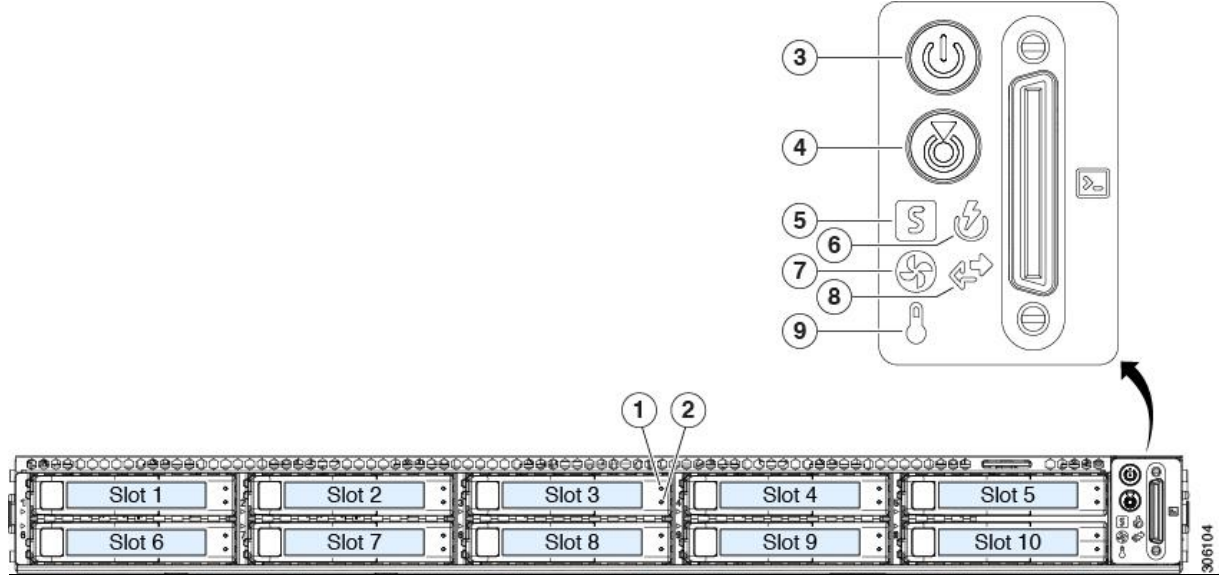

	LED adı	Tanımlar
1 SAS	SAS / SATA sürücü hatası	Kapalı — Sabit sürücü düzgün çalışıyor. Sarı — Sürücü hatası tespit edildi. Sarı, yanıp sönüyor — Cihaz yeniden oluşturuluyor. Sarı, bir saniye aralıklarla yanıp sönüyor — Yazılımda etkinleştirilen sürücü konumlandırma fonksiyonu.
	Not NVMe yarıiletken sürücü (SSD) sürücü tepsisi LED'leri, SAS / SATA sürücü tepsilerinden farklı davranışlara sahiptir.	
2 SAS	SAS / SATA sürücü etkinliği LED'i	Kapalı — Sabit sürücü tepsisinde sabit disk yok (erişim yok, hata yok). Yeşil — Sabit sürücü hazır. Yeşil, yanıp sönüyor — Sabit sürücü veri okuyor veya yazıyor.
1 NVMe	NVMe SSD sürücü hatası	Kapalı - Sürücü kullanımda değil ve güvenle çıkarılabilir. Yeşil — Sürücü kullanımda ve düzgün çalışıyor. Yeşil, yanıp sönüyor — sürücü takıldıktan sonra başlatılıyor veya sürücü çıkartma komutunu takiben boşaltma yapıyor. Sarı — Sürücü başarısız. Sarı yanıp sönüyor — Yazılımda bir sürücü Yer Tespiti komutu verildi.
	Not NVMe yarıiletken sürücü (SSD) sürücü tepsisi LED'leri, SAS / SATA sürücü tepsilerinden farklı davranışlara sahiptir.	
2	NVMe SSD etkinliği	Kapalı - Tahrik faaliyeti yok.

NVMe		Yeşil, yanıp sönüyor — Sürücü faaliyeti var.
3	Güç düğmesi / LED	Kapalı — Sunucuya AC gücü yoktur. Sarı — Sunucu bekleme modundadır. Güç sadece Cisco IMC ve bazı anakart işlevlerine sağlanır. Yeşil — Sunucu ana güç modunda. Tüm sunucu bileşenlerine güç sağlanır.
4	Birim tanımlama	Kapalı - Ünite tanımlama işlevi kullanımda değil. Mavi, yanıp sönüyor — Ünite tanımlama fonksiyonu etkinleştirildi.
5	Sistem sağlığı	Yeşil — Sunucu normal çalışma durumunda çalışıyor. Yeşil, yanıp sönüyor — Sunucu, sistem başlatma ve bellek kontrolü gerçekleştiriyor. Sarı, sabit - Sunucu bozulmuş bir işletim durumunda (küçük arıza). Örneğin: Güç kaynağı yedekliliği kaybolur. CPU'lar uyuşmuyor. En az bir CPU arızalı. En az bir DIMM arızalı. RAID yapılandırmasında en az bir sürücü başarısız oldu. Sarı, 2 yanıp sönüyor — Sistem kartında büyük bir hata var. Sarı, 3 yanıp sönüyor — Bellek DIMM'lerinde büyük bir arıza var. Amber, 4 yanıp sönüyor — CPU'larda büyük bir arıza var.
6	Güç kaynağı durumu	Yeşil — Tüm güç kaynakları normal şekilde çalışıyor. Sarı, sabit - Bir veya daha fazla güç kaynağı bozulmuş bir işletim durumunda. Sarı, yanıp sönüyor — Bir veya daha fazla güç kaynağı kritik bir arıza durumunda.
7	Fan durumu	Yeşil — Tüm fan modülleri düzgün çalışıyor. Sarı, yanıp sönüyor — Bir veya daha fazla fan modülü kurtarılamayan eşığı ihlal etti.
8	Ağ bağlantısı etkinliği	Kapalı — Ethernet LOM bağlantı noktası bağlantısı boş.

		<p>Yeşil — Bir veya daha fazla Ethernet LOM bağlantı noktası bağlantı etkin, ancak etkinlik yok.</p> <p>Yeşil, yanıp sönüyor — Bir veya daha fazla Ethernet LOM bağlantı noktası, etkinken bağlantı etkin.</p>
9	Sıcaklık durumu	<p>Yeşil — Sunucu normal sıcaklıkta çalışıyor.</p> <p>Sarı, sabit - Bir veya daha fazla sıcaklık sensörü kritik eşiği ihlal etti.</p> <p>Sarı, yanıp sönüyor — Bir veya daha fazla sıcaklık sensörü, kurtarılamayan eşiği ihlal etti.</p>

Tablo 1. Ön Panel LED'leri, Durumların Tanımlanması

Arka Panel LED'leri

Şekil 2. Arka Panel LED'leri

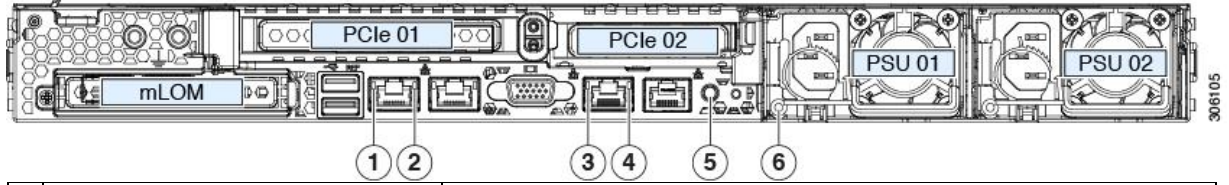

LED adı	Tanımlar
1 1-Gb / 10-Gb Ethernet bağlantı hızı (hem LAN1 hem de LAN2'de)	<p>Kapalı - Bağlantı hızı 100 Mbps'dir.</p> <p>Sarı - Bağlantı hızı 1 Gbps'dir.</p> <p>Yeşil - Bağlantı hızı 10 Gbps'dir.</p>
2 1-Gb / 10-Gb Ethernet bağlantı durumu (hem LAN1 hem de LAN2'de)	<p>Kapalı - Bağlantı yok.</p> <p>Yeşil — Bağlantı aktif.</p> <p>Yeşil, yanıp sönüyor — Aktif linkte trafik var.</p>
3 1-Gb Ethernet adanmış yönetim bağlantı hızı	<p>Kapalı - Bağlantı hızı 10 Mbps'dir.</p> <p>Sarı - Bağlantı hızı 100 Mbps'dir.</p> <p>Yeşil - Bağlantı hızı 1 Gbps'dir.</p>
4 1-Gb Ethernet adanmış yönetim bağlantı durumu	<p>Kapalı - Bağlantı yok.</p> <p>Yeşil — Bağlantı aktif.</p> <p>Yeşil, yanıp sönüyor — Aktif linkte trafik var.</p>
5 Arka birim tanımlama	<p>Kapalı - Ünite tanımlama işlevi kullanımda değil.</p> <p>Mavi, yanıp sönüyor — Ünite tanımlama fonksiyonu etkinleştirildi.</p>

6	Güç kaynağı durumu (her bir güç kaynağı ünitesinde bir adet LED)	AC güç kaynakları: Kapalı — AC girişi yok (12 V ana güç kapalı, 12 V bekleme gücü kapalı). Yeşil, yanıp sönüyor — 12 V ana güç kapalı; 12 V bekleme gücü açık. Yeşil, sağlam — 12 V ana güç açık; 12 V bekleme gücü açık. Sarı, yanıp sönüyor — Uyarı eşiği algılandı ancak 12 V ana güç açık. Sarı, katı — Kritik hata tespit edildi; 12 V ana güç kapalı (örneğin aşırı akım, aşırı voltaj veya aşırı sıcaklık hatası). DC güç kaynakları: Kapalı — DC girişi yok (12 V ana güç kapalı, 12 V bekleme gücü kapalı). Yeşil, yanıp sönüyor — 12 V ana güç kapalı; 12 V bekleme gücü açık. Yeşil, sağlam — 12 V ana güç açık; 12 V bekleme gücü açık. Sarı, yanıp sönüyor — Uyarı eşiği algılandı ancak 12 V ana güç açık. Sarı, katı — Kritik hata tespit edildi; 12 V ana güç kapalı (örneğin aşırı akım, aşırı voltaj veya aşırı sıcaklık hatası).
----------	--	--

Tablo 2. Arka Panel LED'leri, Durumların Tanımlanması

Dâhili Teşhis LED'leri

Sunucu, CPU, DIMM ve fan modülleri için dâhili hata LED'lerine sahiptir.

Şekil 3. Dâhili Diyagnostik LED Konumları

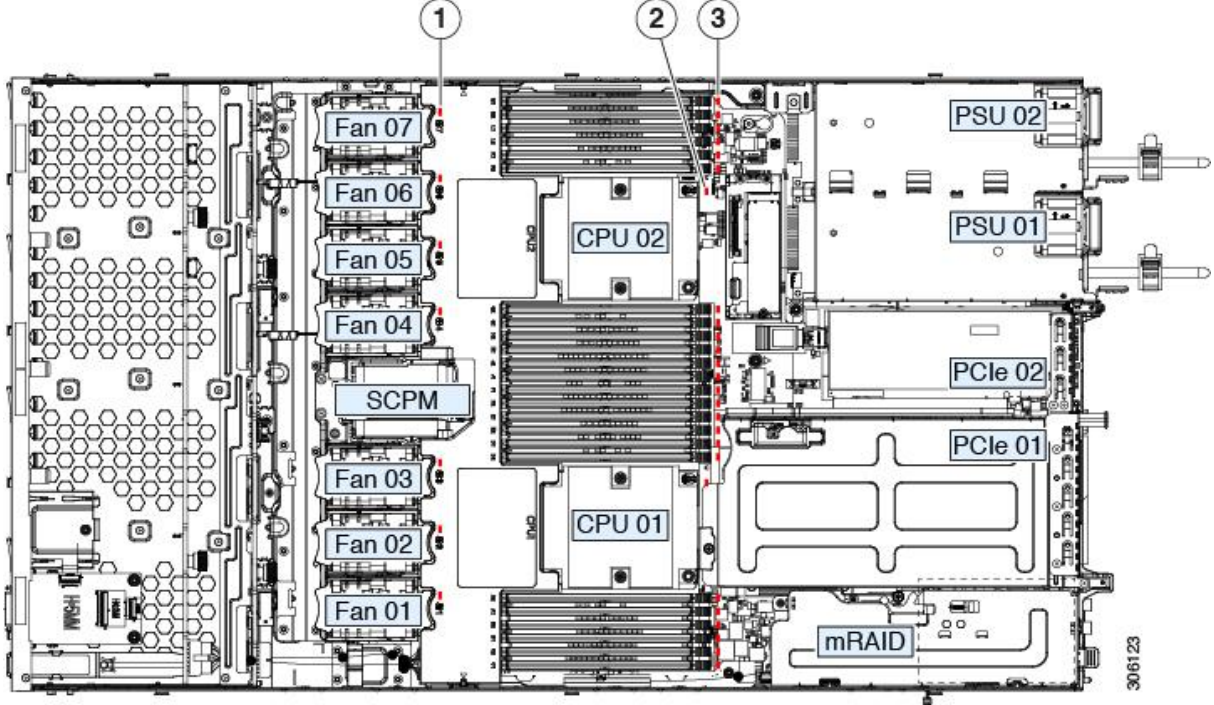

<p>1 Fan modülü arıza LED'leri (anakart üzerindeki her fan konektörünün arkasında bir adet)</p> <p>Sarı — Fanın bir hatası var veya tam olarak oturmuyor.</p> <p>Yeşil — Fan iyi.</p>	<p>3 DIMM hata LED'leri (anakart üzerindeki her DIMM yuvasının arkasında bir adet)</p> <p>Bu LED'ler sadece sunucu bekleme modundayken çalışır.</p> <p>Amber — DIMM'de bir hata var.</p> <p>Kapalı - DIMM tamam.</p>
<p>2 CPU arıza LED'leri (anakart üzerindeki her bir CPU soketinin arkasında bir adet).</p> <p>Bu LED'ler sadece sunucu bekleme modundayken çalışır.</p> <p>Sarı - CPU'nun bir hatası var.</p> <p>Kapalı - CPU iyi.</p>	<p>-</p>

Taşıma ve Nakliye Sırasında Dikkat Edilecek Hususlar

Sunucu Bilgisayarınızı taşıma ve nakliye sırasında herhangi bir hasardan kaçınmak için; Sunucu Bilgisayarınızı paketlerken, orijinal kutusunu veya paketleme malzemelerini kullanınız. Ürünü taşıırken yere sert bir şekilde bırakmayın ve ürünün üzerine ağır nesnelere koymayın. Bu ürüne zarar verebilir. Seyahat sırasında, Sunucu Bilgisayarı sağa sola kayabileceği genel raflara yerleştirmeyiniz. Sunucu Bilgisayarınızı düşürmeyiniz veya diğer mekanik şoklara maruz kalmamasını sağlayınız. Sunucu Bilgisayarınızı, bataryanızı ve hard-disk sürücünüzü kir, yiyecek, sıvı şeyler, aşırı sıcak, toz ve aşırı güneş ışığı gibi çevresel tehlikelerden koruyun. Sunucu Bilgisayarınızı çok farklı sıcaklık derecelerine sahip ortamlara ve/veya çok fazla nemli ortamlara götürdüğünüz zaman, Sunucu Bilgisayarınızın içinde veya üzerinde buğulanma oluşabilir. Sunucu Bilgisayarın zarar görmesini önlemek için Sunucu Bilgisayarı kullanmadan önce nemin buharlaşması için belli bir süre bekleyin.

Bilgi: Sunucu Bilgisayarınızı düşük sıcaklık sahip bir ortamdan, daha sıcak bir ortama veya yüksek sıcaktan daha serin bir ortama getirdiğinizde, güç vermeden önce oda sıcaklığına uyum sağlamasına izin verin.

Kullanım Hatalarına İlişkin Bilgiler

Sunucu Bilgisayarınızın tüm bağlantılarını kullanım kılavuzunda belirtilen şekilde yapınız. Aslı bir bağlantı şekli Sunucu Bilgisayarınızın garanti kapsamı dışına çıkmasına neden olabilir. Sunucu Bilgisayarınızın üzerinde tadilat, onarım, oynama veya herhangi bir fiziksel müdahalede bulunmayınız. Sunucu Bilgisayarınızın barkodunun, model ve seri numarasının zarar görmemesine özen gösteriniz. Bunların okunmaması veya yıpranmış olması halinde cihazınızın garanti kapsamından çıkacaktır. Sunucu Bilgisayarınızın orijinal kutusu veya ambalajı dışında ve düzgün olmayan fiziksel koşullarda saklanması. Sunucu Bilgisayarınızla bir başka ürünün beraber kurulumu, kullanımı sırasında ortaya çıkabilecek problemler, Sunucu Bilgisayarınızın garanti kapsamının dışındadır. Olağandışı fiziksel veya elektriksel koşullara, yüklemeye maruz bırakılmaması, elektrik arızaları veya kesintileri, yıldırım, statik elektrik, yangın ve diğer doğal afetler sonucu ortaya gelebilecek sorunlar ürününüzün garanti kapsamı dışındadır. İşlevinden emin olmadığınız programları, oyunları Sunucu Bilgisayarınıza yüklememeye, kaynağını ve sağlam olduğunu kesin olarak bilmediğiniz disket ve cd' leri Sunucu Bilgisayarınızda kullanmamaya gayret ediniz. Bu yollarla ve internet üzerinden Sunucu Bilgisayarınıza bulaşacak virüsler mevcut program ve sisteme zarar verecek ve sizi maddi zarara uğratacaktır. Sunucu Bilgisayarınızı etikette belirtilen güç tipiyle çalıştırınız. Tüm bağlantıları Sunucu Bilgisayarınız kapalı durumundayken yapınız. Sunucu Bilgisayarınız çalışırken herhangi bir bağlantıyı çıkarmaya ya da yeni bağlantılar yapmaya çalışmayınız.

Tüketicinin Kendi Yapabileceği Bakım, Onarım Veya Ürünün Temizliğine İlişkin Bilgiler

Temizlikten önce bu ürünü duvardaki elektrik prizinden çıkartın. Sıvı temizleyiciler yâda aerosol temizleyiciler kullanmayın. Temizlik için nemli bir bez kullanın. Sunucu Bilgisayarınızın temizliğini yaparken aşağıdaki adımları takip edin:

1. Sunucu Bilgisayarı kapatın ve bataryayı çıkartın.
2. Güç kablosunu çıkartın.
3. Nemlendirilmiş yumuşak bez kullanın. Sıvı maddeler veya aerosol temizleyiciler kullanmayın.
4. Kir veya aşındırıcı içermeyen cam temizleyiciler ve yumuşak temiz bezlerle ekranı temizleyiniz. Beze temizleyici uygulayınız, sonra ekranı üst kısmından alt kısmına doğru tek doğrultuda silin. Eğer ekran bazı kirleticiler veya yağ içeriyorsa, cam temizleyiciler yerine izoprobil alkol kullanın. Eğer Sunucu Bilgisayarınıza iyi bakarsanız oda size iyi hizmet eder. Sunucu Bilgisayarı doğrudan güneş ışığına maruz bırakmayın. Radyatör gibi ısı kaynaklarının yakınına koymayın. Sunucu Bilgisayarınızı 0°C (32°F) dan aşağı veya 50°C (122°F) yukarı sıcaklıklara maruz bırakmayın. Sunucu Bilgisayarınızı manyetik alanlara maruz bırakmayın. Sunucu Bilgisayarınızı yağmura veya rutubete maruz bırakmayın. Sunucu Bilgisayarın üstüne su veya herhangi bir sıvı damlatmayın. Sunucu Bilgisayarı aşırı zorlamaya ve titreşime maruz bırakmayın. Sunucu Bilgisayarınızı toza ve kire maruz bırakmayın. Sunucu Bilgisayarın üstüne herhangi bir nesne koymayın. Sunucu Bilgisayarınızı dengesiz veya düz olmayan zeminlere koymayın.

Güç Kablosu

Güç kablosu ile ilgili bazı bilgiler: Güç kablonuzu diğer cihazlara bağlamayın. Güç kablosunu üstüne basmayın veya üstüne ağır nesnelere koymayın. Güç kablosunu insanların yürüdüğü veya gezindiği alanların uzağından geçirin. Güç kablosunu prizden çıkarırken kablodan tutup çekmeyin. Fişi tutarak prizden çıkarın. Bu işlem esnasında giriş yuvasının veya bağlantı noktasındaki metal uçların bükülmemesi için kabloyu çıkarırken düzgün bir şekilde tutunuz. Ayrıca, bir kabloyu bağlamadan önce her iki bağlayıcılarında tam olarak düzenlendiğinden ve yönlendirildiğinden emin olun. Bir elektrik priz grubuna takılan cihazların toplam akım oranı bu elektrik priz grubunun toplam akım oranını aşmamalıdır. Ayrıca bir prize takılan toplam cihaz akım oranı sigorta değerini aşmamalıdır. Güç kablosunun üzerinde hiç bir cisim olmamasına ve kablounun üzerine basılabilecek bir yerde olmamasına dikkat ediniz.

ÜRÜN HERHANGİ BİR PERİYODİK BAKIM ONARIM GEREKTİRMEKTEDİR.

Malın enerji tüketimi açısından verimli kullanımına ilişkin bilgiler:

Satın almış olduğunuz ürünün ömrü boyunca enerji tüketimi açısından verimli kullanımı için bakım hizmetlerinin yetkilendirilmiş sertifikalı elemanlarca yapılması, periyodik bakımlarının aksatılmaması gerekmektedir. Cihazınızın bu kullanım kılavuzunda belirtilen çevresel karakteristiklere uygun ortamlarda çalıştırılması gerekmektedir.

Bu ürün, güç tüketimini azaltacak ve ürün performansından taviz vermeden doğal kaynaklardan tasarruf etmeyi sağlayacak şekilde tasarlanmıştır.

Ürün, hem çalışma sırasında hem de aygıt kullanılmadığında toplam enerji tüketimini azaltacak şekilde tasarlanmıştır.

Güç tüketimiyle ilgili özel bilgiler, aygıtlarla birlikte gelen basılı belgede bulunabilir.

TÜKETİCİNİN SEÇİMLİLİK HAKLARI

Malın ayıplı olduğunun anlaşılması durumunda tüketici, 6502 sayılı Tüketicinin Korunması Hakkında Kanunun 11 inci maddesinde yer alan;

- a- Sözleşmeden dönme,
- b- Satış bedelinden indirim isteme,
- c- Ücretsiz onarılmasını isteme,
- ç- Satılanın ayıpsız bir misli ile değiştirilmesini isteme, haklarından birini kullanabilir.

Tüketicinin bu haklardan ücretsiz onarım hakkını seçmesi durumunda satıcı; işçilik masrafı, değiştirilen parça bedeli ya da başka herhangi bir ad altında hiçbir ücret talep etmeksizin malın onarımını yapmak veya yaptırmakla yükümlüdür. Tüketici ücretsiz onarım hakkını üretici veya ithalatçıya karşı da kullanabilir. Satıcı, üretici ve ithalatçı tüketicinin bu hakkını kullanmasından müteselsilen sorumludur.

Tüketicinin, ücretsiz onarım hakkını kullanması halinde malın;

- Garanti süresi içinde tekrar arızalanması,
- Tamiri için gereken azami sürenin aşılması,
- Tamirinin mümkün olmadığının, yetkili servis istasyonu, satıcı, üretici veya ithalatçı tarafından bir raporla belirlenmesi durumlarında; tüketici malın bedel iadesini, ayıp oranında bedel indirimini veya imkân varsa malın ayıpsız misli ile değiştirilmesini satıcıdan talep edebilir. Satıcı, tüketicinin talebini reddedemez. Bu talebin yerine getirilmemesi durumunda satıcı, üretici ve ithalatçı müteselsilen sorumludur.

Tüketici, garantiden doğan haklarının kullanılması ile ilgili olarak çıkabilecek uyuşmazlıklarda yerleşim yerinin bulunduğu veya tüketici işleminin yapıldığı yerdeki Tüketici Hakem Heyetine veya Tüketici Mahkemesine başvurabilir.



AEEE YÖNETMELİĞİNE UYGUNDUR. ■■■

İthalatçı Firma

TECH DATA BİLGİSAYAR SİSTEMLERİ A.Ş.

Saray Mahallesi, Site Yolu Sokak

Anel İş Merkezi No:5 Kat:8

Ümraniye, İstanbul,34768

Tel : +90 216 999 53 50

Üretici Firma

Cisco Systems, Inc.

170 West Tasman Drive San Jose, CA 95134-1706 USA <http://www.cisco.com>

Tel: 408 526-4000 800 553-NETS (6387) Fax: 408 527-0883